

DESIGNER REFRIGERATION USE AND CARE GUIDE

GUÍA DE USO Y MANTENIMIENTO

GUIDE D'UTILISATION ET D'ENTRETIEN

GUIDA ALL'USO E ALLA MANUTENZIONE

BEDIENUNGS-UND PFLEGEANLEITUNG

GIDS VOOR GEBRUIK EN ONDERHOUD

使用和保養指南



Contents

- 3 Safety Precautions
- 4 Designer Features
- 4 Interactive Controls
- 5 Storage
- 7 Operation
- 8 Care Recommendations
- 8 Troubleshooting
- 9 Sub-Zero Warranty

Customer Care

The model and serial number are listed on the product rating plate. Refer to page 3 for rating plate location. For warranty purposes, you will also need the date of installation and name of your authorized Sub-Zero dealer. Record this information below for future reference.

SERVICE INFORMATION

Model Number

Serial Number

Date of Installation

Certified Service Name

Certified Service Number

Authorized Dealer

Dealer Number

Important Note

To ensure this product is installed and operated as safely and efficiently as possible, take note of the following types of highlighted information throughout this guide:

IMPORTANT NOTE highlights information that is especially important.

CAUTION indicates a situation where minor injury or product damage may occur if instructions are not followed.

WARNING states a hazard that may cause serious injury or death if precautions are not followed.

IMPORTANT SAFEGUARDS

⚠ WARNING

Do not store explosive substances such as aerosol cans with a flammable propellant in this appliance.

⚠ WARNING

Keep ventilation openings, in the appliance enclosure or in the built-in structure, clear of obstruction.

⚠ WARNING

Do not use mechanical devices or other means to accelerate the defrosting process, other than those recommended by the manufacturer.

⚠ WARNING

Do not damage the refrigerant circuit.

⚠ WARNING

Do not use electrical appliances inside the food storage compartments of the appliance, unless they are of the type recommended by the manufacturer.

⚠ WARNING

Connect to a potable water supply only.

IMPORTANT SAFEGUARDS

⚠ WARNING

To avoid a hazard due to instability of the appliance, it must be fixed in accordance with the instructions.

⚠ WARNING

This appliance can be used by children aged from 8 years and above and persons with reduced physical, sensory or mental capabilities or lack of experience and knowledge if they have been given supervision or instruction concerning use of the appliance in a safe way and understand the hazards involved. Children shall not play with the appliance. Cleaning and user maintenance shall not be made by children without supervision.

- This appliance is intended to be used in household and similar applications such as:
 - staff kitchen areas in shops, offices and other working environments
 - farm houses and by clients in hotels, motels and other residential type environments
 - bed and breakfast type environments
 - catering and similar non-retail applications

Designer Features

FEATURE	
1	Product Rating Plate
2	Interactive Control Panel
3	Freshness Cards
4	Door Shelves
5	Dairy Compartment
6	Glass Shelves
7	Refrigerator Drawer

FEATURE	
8	Freezer Basket
9	Ice Container
10	Storage Drawers
11	Air Purification System
12	Automatic Ice Maker (ice maker models)
13	Water Dispenser (dispenser models)
14	Condenser (behind grille)

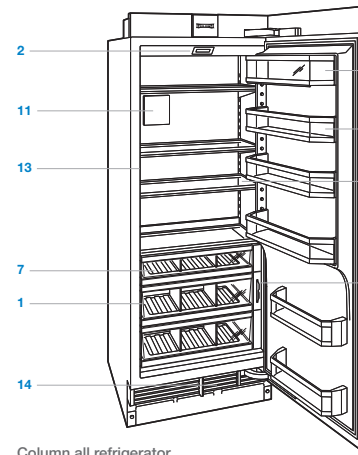

Column all refrigerator.

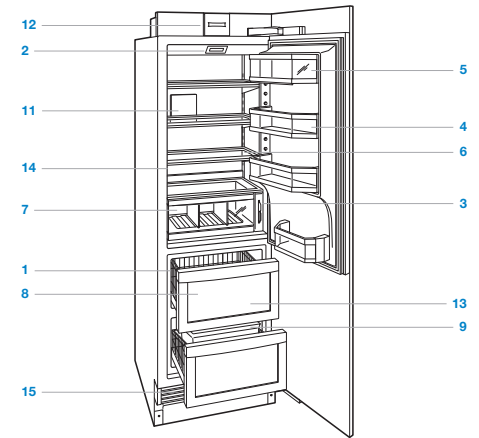

Column combination.

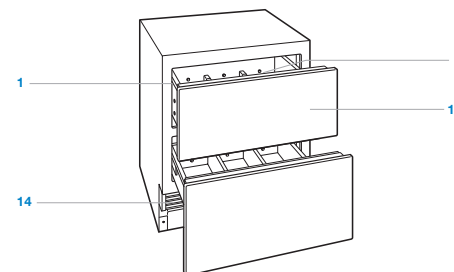

Drawer all refrigerator.

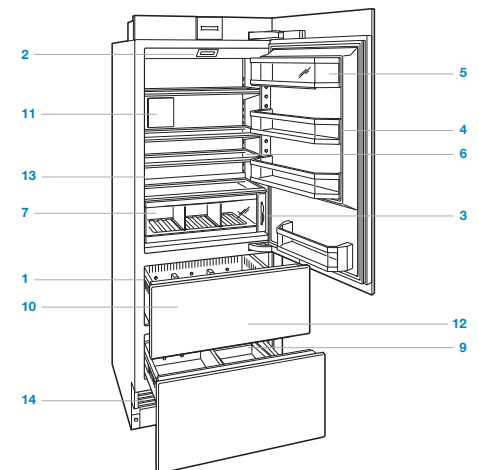

Tall combination.

Interactive Control Panel

For initial start up, touch and hold ⓘ on the control panel for 2 seconds.

Temperature can be adjusted in one-degree increments on the home screen. Combination units have separate temperature controls for refrigerator and freezer. Temperatures are preset at 3°C and -18°C. To change temperature, touch the temperature being adjusted, then press '+' or '-' until desired temperature is displayed. Refer to the illustration below.

Once temperature has been adjusted, additional features can be activated or deactivated from the options screen. Touch ▶ to view the options screen. Refer to the illustration below.



Home screen.



Options screen.

OPTIONS SCREEN

- Touch to activate or deactivate ice maker system and max ice feature.
- Touch to activate or deactivate door/drawer alarm.
- Touch to activate or deactivate water dispenser.
- Touch to activate or deactivate air purification system.
- Touch to view settings screen.

SETTINGS SCREEN

- Touch to view model information.
- Touch to select temperature unit, Fahrenheit or Celsius.
- Touch to adjust control panel brightness and contrast.
- Touch to adjust door/drawer alarm volume and pitch.
- Touch to adjust door/drawer alarm duration.
- Touch to enter Sabbath mode.
- Touch to view troubleshooting and service information.
- Touch to set clock.
- Touch to enable or disable connect.
- Touch to select language options.
- Touch to adjust soft on lighting.

Keeping Food At Its Best

This Sub-Zero features a unique Dual Refrigeration® system to keep food fresher longer.

With the Sub-Zero Dual Refrigeration® system, individual refrigerator and freezer systems have been designed to maintain accurate, consistent temperatures and proper humidity levels for longer food life expectancy. Dual Refrigeration® eliminates transfer of fresh food odors to frozen food and ice and does not freeze the moisture out of the air in the fresh food section.

For handy tips and information on how to maximize food freshness, refer to the freshness cards stored in the refrigerator.

Refrigerator Storage

DOOR SHELVES

To remove a door shelf or the dairy compartment, lift from the bottom and slide out. To reinstall, place in the desired position and slide the shelf down onto the guides. Refer to the illustration below.

IMPORTANT NOTE: If door opening is limited to 90°, door shelves may need to be removed before removing a storage drawer or glass shelf.

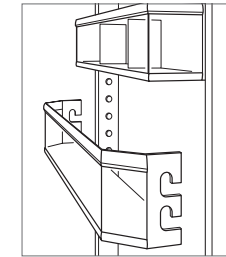

Door shelf removal.

Refrigerator Storage

GLASS SHELVES

To remove or adjust a glass shelf, tilt up, then lift up and out. To reposition, insert shelf in the tracks along the back wall, then lower the front until it locks into position. Refer to the illustration below.

The stationary glass shelf at the bottom of the compartment should be placed with beveled edge facing front. Rear support legs space the shelf away from the back wall to ensure proper air flow through the unit.

IMPORTANT NOTE: Use care when handling glass shelves to prevent breakage or scratching the interior.

▲ CAUTION

Glass shelves should warm to room temperature before immersing in warm water.

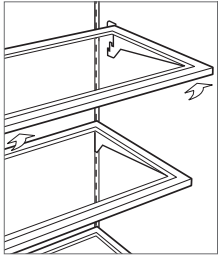

Glass shelf removal.

REFRIGERATOR DRAWERS

To remove a refrigerator drawer, pull open until the drawer stops. Lift the front of the drawer slightly and pull straight out. To reinstall, pull drawer carrier out and align the bottom of the drawer with the carrier. Refer to the illustration below.

Dividers in refrigerator drawers can be removed by pulling straight up. To replace, align tabs on the divider with notches in the drawer and push down.

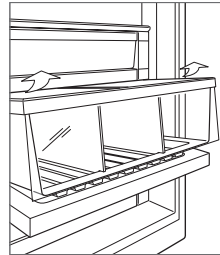

Refrigerator drawer removal.

Freezer Storage

FREEZER BASKETS

To remove, pull forward until basket stops. Pull the two plastic tabs located behind the bottom two corners of the basket forward, then lift up and out. Refer to the illustrations below.

If door opening is limited to 90°, the top basket must be removed before removing the middle or lower basket.

Column | To reinstall, push basket slides in. Align the basket with slides and push back until it stops. Press down on the front of the basket to engage slides.

Column combination | To reinstall, fully extend the basket slides. Align the basket with slides and push back until the rear of the basket contacts the slide tabs. Push back and down on the front of the basket to engage with the tabs.

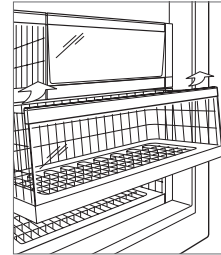

Column freezer basket.

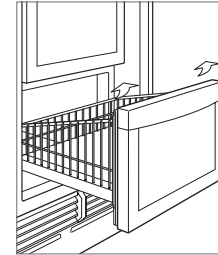

Column combination freezer basket.

ICE CONTAINER

Column | To remove ice container, pull freezer drawer open until it stops and lift container out. Refer to the illustration below.

Column combination | To remove ice container, pull freezer drawer open until it stops and slightly angle the container to lift out. Refer to the illustration below.

Tall and drawer | To remove ice container, pull freezer drawer open until it stops and lift container out. Refer to the illustration below.

The ice maker must be turned off by touching  when the ice storage container is removed. The unit is equipped with a 3-minute delay after the ice container is removed, to ensure cubes are not ejected before ice maker can be deactivated or ice container is reinstalled.

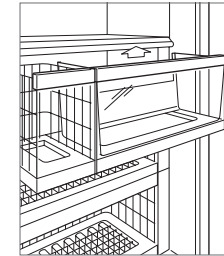

Column ice container.

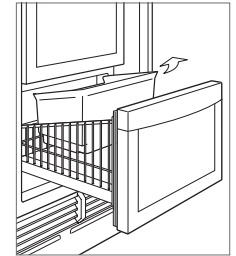

Column combination ice container.

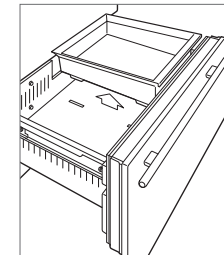

Tall and drawer ice container.

Storage Drawers

CRISPER COVER

The crisper cover in the upper storage drawer can be slid closed or left open.

To remove, pull the upper drawer all the way out, raise the front edge of the crisper cover and pull it forward out of the drawer. Refer to the illustration below.

DRAWER DIVIDERS

To remove or adjust a short divider, flex the long divider slightly, then pull upward. Refer to the illustration below.

To remove a long divider, the short dividers must be removed. Pull divider up until it stops, rotate counterclockwise, then pull upward. To reinstall, align grooves with drawer tabs, rotate clockwise, then slide down.

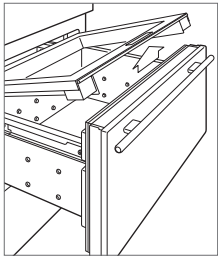

Crisper cover.

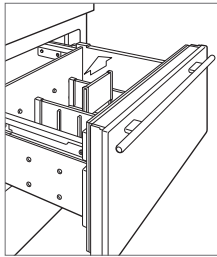

Drawer dividers.

DRAWER REMOVAL

To remove, pull open until drawer stops. Raise the drawer front and pull out drawer. To reinstall, raise the front of drawer and place onto the slides. Align the back of the drawer with hooks on the slide, then align the white pegs at the front of the slide with holes at the front of the drawer. Refer to the illustration below.

IMPORTANT NOTE: For drawer models, the upper drawer has a control cable that must be disconnected before removing the drawer. Refer to the illustration below.

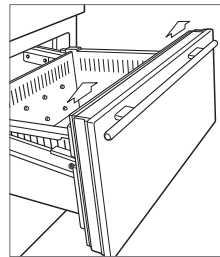

Drawer removal.

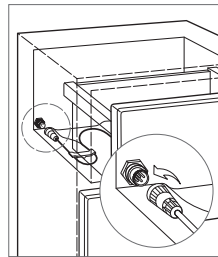

Control cable (drawers).

Air Purification System

Many fresh foods emit ethylene gas, a naturally-occurring compound that hastens food ripening and spoilage. If your unit is equipped with an air purification system, the cartridge has been factory installed and is located on the back wall of the refrigerator (back of upper drawer for drawer models).

To initiate air purification, touch  on the options screen.

The cartridge will last approximately one year. 'Change Air Purifier' will appear on the control panel when the cartridge needs to be replaced. Touch 'Snooze' to delay reminder for 24 hours or until cartridge can be replaced.



AIR PURIFICATION CARTRIDGE REPLACEMENT

- 1 To access the air purification cartridge, grasp the outside cover from the bottom and rotate upward (top and rotate downward for drawers). Refer to the illustrations below.
- 2 Grasp the black cover from the top and rotate downward. The cartridge will pop out and can be removed.
- 3 Remove the new cartridge from packaging and insert with connector pointing downward.
- 4 Once in position, close the black cover. Then rotate the outside cover downward (upward for drawers).
- 5 Once the cartridge has been replaced, follow instructions on the control panel. The cartridge life cycle will reset for approximately one year.

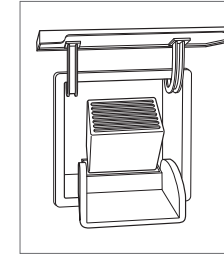

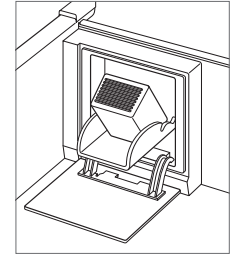

Air purification cartridge (column and tall).



Air purification cartridge (drawers).

Ice Maker Operation

To initiate ice production, touch the  indicator on the options screen. A single highlighted cube indicates the ice maker is active. Three highlighted cubes indicate the max ice feature is active. Max ice increases ice production up to 30% for a 24-hour period. During that period, some components may run at a higher speed resulting in a unique audible tone. This is typical and will revert back after 24 hours or when the ice container is full. To deactivate the ice maker, touch  until no cubes are highlighted. After initial start-up, discard the first few batches of ice. The ice may contain impurities from new plumbing connections.

If ice is not used regularly it may fuse together. To avoid, discard ice and allow ice maker to replenish.

The ice maker must be turned off by touching  when the ice storage container is removed. The unit is equipped with a 3-minute delay after the ice container has been removed, to ensure cubes are not ejected before the ice maker can be deactivated or ice container is reinstalled.

Sabbath

This appliance is certified by Star-K to meet strict religious regulations in conjunction with specific instructions found on www.star-k.org.

For Sabbath mode, from the settings screen, touch  and follow instructions on the control panel.

Water Dispenser

The water dispenser is located inside the refrigerator on the left wall. Press a glass against the dispenser to activate water flow. Water flow will stop when the glass is pulled away. Refer to the illustration below.

The chilled water reservoir tank holds approximately 1 L of filtered water. It may take several hours to chill the water to refrigerator temperature during the original fill and after a large amount of water is dispensed.

To fill the tank, press a glass against the dispenser until water begins to flow. A safety feature was incorporated into the dispenser to limit continuous water flow to 60 seconds. If water does not dispense within 60 seconds, remove the glass, then reapply to the dispenser until water begins to flow. Once the tank is full, discard the first few glasses of water. It may contain impurities from new plumbing connections.

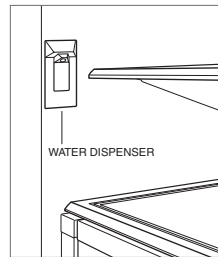

Water dispenser.

Cleaning

INTERIOR CLEANING

To clean interior surfaces and all removable parts, wash with a mild solution of soap, water and baking soda. Rinse and dry thoroughly. Avoid getting water on lights and control panel.

▲ CAUTION

Do not use vinegar, rubbing alcohol or other alcohol-based cleaners on any interior surface.

STAINLESS STEEL EXTERIOR

Use a nonabrasive stainless steel cleaner and apply with a soft lint-free cloth. To bring out the natural luster, lightly wipe surface with a water-dampened microfiber cloth followed by a dry polishing chamois. Always follow the grain of stainless steel.

CONDENSER CLEANING

▲ CAUTION

Before cleaning the condenser, turn power off at the control panel. Wear gloves to avoid injury from sharp condenser fins.

The condenser is located behind the grille. Remove the kickplate by extracting the two mounting screws. Refer to the illustration below. Use a soft bristle brush and vacuum to remove dust and lint from the condenser. Clean the condenser every 6–12 months.

IMPORTANT NOTE: To avoid damaging condenser fins, vacuum in the direction of the fins.

▲ CAUTION

Failure to clean the condenser could result in temperature loss, mechanical failure or damage.

VACATIONS

For extended vacations, turn power off at the control panel. Empty the unit and block doors open slightly to let fresh air in and keep interior dry.

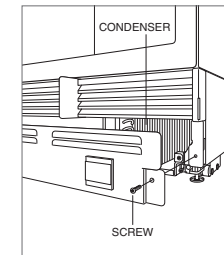

Condenser location.

Troubleshooting

UNIT OPERATION

No lights or cooling.

- Verify power is on.
- Verify electrical power to unit and home circuit breaker is on.

No lights in refrigerator or freezer.

- Door/drawer may have been left ajar which has disabled lights to eliminate excess heat. If lights are out, close door/drawer for one hour. If lights are still out, contact Sub-Zero factory certified service.
- LED interior lighting must be replaced by Sub-Zero factory certified service.

Frost, condensation or ice build up inside unit.

- Verify condenser is clean.
- Verify door/drawer is closing properly.
- Verify door/drawer has not been left ajar.
- Verify door/drawer gasket does not have rips or tears. If it does, contact Sub-Zero factory certified service.
- If icing is heavy, turn unit off and use a hair dryer to melt ice. Hair dryer should be set on low and kept moving at all times. Once ice has melted, wipe up water with a cloth or paper towel.

High temperatures, unit runs excessively or unit giving off too much heat.

- Verify condenser is clean.
- Verify door/drawer is closing properly.
- Verify door/drawer has not been left ajar.
- Increased ambient temperatures may cause compressors to run longer.
- If temperature display shows 3° and -18°, but is not cooling, unit may be in showroom mode. Contact your authorized Sub-Zero dealer.

No water from dispenser.

- Wait one hour, then try dispenser again. Contact contact your authorized Sub-Zero dealer if unresolved.

ICE PRODUCTION

No ice.

- Verify ice cube indicator appears in control panel display.
- Verify ice maker has been on for at least 24 hours.
- Verify freezer temperature near -18°C.
- Verify ice container is properly installed.
- Verify ice maker arm in down position.
- Verify water is being supplied to unit.

Blue or green ice.

- Possible copper supply line corrosion. Contact plumber to clean or replace.

Black flecks in cubes.

- Stop use and contact Sub-Zero factory certified service.

Bad taste.

- Defrost freezer and clean with soap and water.
- Place coffee grounds or charcoal briquettes in freezer to absorb odor.

Hollow cubes.

- Clean condenser. Contact Sub-Zero factory certified service if unresolved.

ODOR

- Unit should be cleaned before using for the first time. This will clear any odors that may have been trapped during shipping.
- Replace air purification cartridge.
- Clean unit and shelving thoroughly.
- Uncovered food could create odor which may require cleaning.

SERVICE

- Maintain the quality built into your product by contacting Sub-Zero factory certified service.
- When contacting service, you will need the model and serial number of your unit. Both numbers are listed on the product rating plate. Refer to page 3 for rating plate location.
- For warranty purposes, you will also need the date of installation and name of your authorized Sub-Zero dealer. This information should be recorded on page 2.

Sub-Zero International Limited Warranty

FOR RESIDENTIAL USE

FULL TWO YEAR WARRANTY*

For two years from the date of original installation, this Sub-Zero product warranty covers all parts and labor to repair or replace, under normal residential use, any part of the product that proves to be defective in materials or workmanship. All service provided by Sub-Zero under the above warranty must be performed by Sub-Zero factory certified service, unless otherwise specified by Sub-Zero, Inc. Service will be provided during normal business hours.

FULL FIVE YEAR SEALED SYSTEM WARRANTY

For five years from the date of original installation, this Sub-Zero product warranty covers all parts and labor to repair or replace, under normal residential use, these parts that prove to be defective in materials or workmanship: compressor, condenser, evaporator, drier and all connecting tubing. All service provided by Sub-Zero under the above warranty must be performed by Sub-Zero factory certified service, unless otherwise specified by Sub-Zero, Inc. Service will be provided during normal business hours.

For more information regarding your Sub-Zero product warranty, contact your authorized Sub-Zero dealer. Warranties must comply to all country, state, city, local and or ordinance.

*Stainless steel (doors, panels, handles, product frames and interior surfaces) are covered by a limited 60-day parts and labor warranty for cosmetic defects.

*Replacement water filters and air purification cartridges are not covered by the product warranty.



Sub-Zero International Outdoor Limited Warranty*

FOR RESIDENTIAL USE

FULL ONE YEAR WARRANTY**

For one year from the date of original installation, this Sub-Zero product warranty covers all parts and labor to repair or replace, under normal residential use, any part of the product that proves to be defective in materials or workmanship. All service provided by Sub-Zero under the above warranty must be performed by Sub-Zero factory certified service, unless otherwise specified by Sub-Zero, Inc. Service will be provided during normal business hours.

FULL FIVE YEAR SEALED SYSTEM WARRANTY

For five years from the date of original installation, this Sub-Zero product warranty covers all parts and labor to repair or replace, under normal residential use, these parts that prove to be defective in materials or workmanship: compressor, condenser, evaporator, drier and all connecting tubing. All service provided by Sub-Zero under the above warranty must be performed by Sub-Zero factory certified service, unless otherwise specified by Sub-Zero, Inc. Service will be provided during normal business hours.

TERMS APPLICABLE TO EACH WARRANTY

The warranty applies only to products installed for normal residential use. This warranty does not cover any parts or labor to correct any defect caused by negligence, accident or improper use, maintenance, installation, service or repair.

For more information regarding your Sub-Zero product warranty, contact your dealer. Warranties must comply to all country, state, city, local and or ordinance.

*Product must be approved for outdoor use, designated by model and serial number.

**Stainless steel (doors, panels, handles, product frames and interior surfaces) are covered by a limited 60-day parts and labor warranty for cosmetic defects.

**Replacement water filters are not covered by the product warranty.



Índice

- 2 Precauciones de seguridad
- 3 Características de los modelos designer
- 4 Controles interactivos
- 4 Almacenamiento
- 6 Funcionamiento
- 7 Recomendaciones de mantenimiento
- 8 Localización y solución de problemas
- 9 Garantía Sub-Zero

Atención al cliente

La información relativa sobre el número de serie y el modelo se muestra en la placa de datos del producto. Consulte la página 3 para observar la ubicación de la placa de datos. Para cuestiones relacionadas con la garantía, también necesita saber la fecha de instalación y el nombre de su distribuidor autorizado de Sub-Zero. Guarde la siguiente información para tenerla como referencia en el futuro.

INFORMACIÓN SOBRE EL MANTENIMIENTO

Referencia del modelo

Número de serie

Fecha de instalación

Nombre del servicio certificado

Número de servicio certificado

Distribuidor autorizado

Número del distribuidor

Nota importante:

Para garantizar que este producto se instala y funciona de la forma más eficaz y segura posible, tenga en cuenta la información que se destaca en esta guía:

Cuando aparece **NOTA IMPORTANTE**, se resalta información que resulta especialmente importante.

PRECAUCIÓN indica una situación en la que se pueden sufrir heridas leves o provocar daños al producto si no se siguen las instrucciones.

AVISO indica peligro de que se produzcan heridas personales graves o incluso la muerte si no se siguen las precauciones especificadas.

INSTRUCCIONES DE SEGURIDAD IMPORTANTES

⚠ AVISO

No guarde en este aparato sustancias explosivas como aerosols junto con un propulsor inflamable.

⚠ AVISO

Elimine las posibles obstrucciones de las aberturas de ventilación, tanto si se trata de un aparato con recinto como de una estructura empotrada.

⚠ AVISO

No utilice dispositivos mecánicos ni otros medios para acelerar el proceso de descongelación distintos a los recomendados por el fabricante.

⚠ AVISO

No dañe el circuito refrigerante.

⚠ AVISO

No utilice aparatos eléctricos en el interior de los compartimentos de almacenamiento de alimentos de la unidad, a menos que sean del tipo recomendado por el fabricante.

⚠ AVISO

Conéctelo solo a un suministro de agua potable.

INSTRUCCIONES DE SEGURIDAD IMPORTANTES

⚠ AVISO

Para evitar un peligro debido a la inestabilidad del artefacto, debe ser reparado de acuerdo con las instrucciones.

⚠ AVISO

Este aparato puede ser utilizado por niños de más de 8 años y personas con sus capacidades físicas, mentales o sensoriales mermadas, o con falta de experiencia o conocimientos, siempre y cuando una persona responsable de su seguridad les controle o enseñe cómo utilizarlo. Los niños no deben jugar con el aparato. Los niños no pueden realizar las tareas de limpieza de y mantenimiento sin supervisión.

- Este aparato está diseñado para usarse en aplicaciones domésticas y similares como:
 - zonas de cocina de personal en tiendas, oficinas y otros entornos laborales;
 - granjas y clientes de hoteles, moteles y otros entornos residenciales;
 - hostales y entornos similares;
 - restauración y aplicaciones no dirigidas a minoristas similares.

Características de los modelos designer

CARACTERÍSTICA	
1	Placa de datos del producto
2	Panel de control interactivo
3	Tarjetas para la frescura de los alimentos
4	Estantes en la puerta
5	Compartimento para productos lácteos
6	Estantes de cristal
7	Cajones del frigorífico

CARACTERÍSTICA	
8	Cesta del congelador
9	Cubitera
10	Cajones de almacenamiento
11	Sistema de purificación de aire
12	Fabricador de cubitos de hielo automático
13	Dispensador de agua (modelos con dispensador)
14	Condensador (detrás de la rejilla)

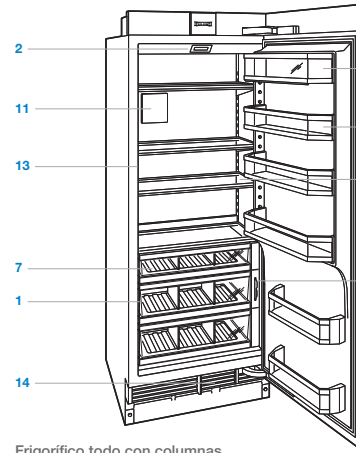

Frigorífico todo con columnas.

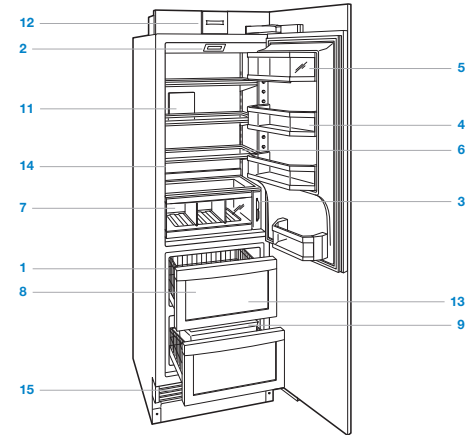

Combinación de la columna.

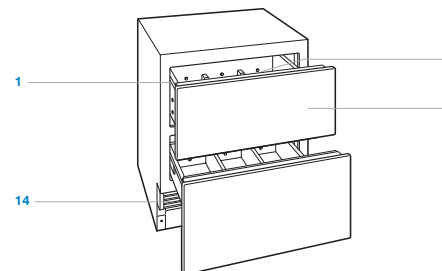

Frigorífico todo con cajones.

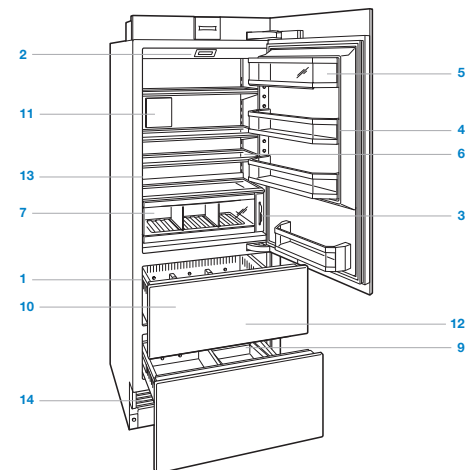

Combi alto.

Panel de control interactivo

Para la puesta en marcha inicial, pulse y mantenga pulsado ⓘ el panel de control durante 2 segundos.

La temperatura se puede ajustar en incrementos de un grado en la pantalla principal. Las unidades combinadas poseen controles de temperatura separados para el congelador y el frigorífico. Las temperaturas predefinidas son 3 °C y -18 °C. Para cambiarlas, pulse la temperatura que desee ajustar y después presione «+» o «-» hasta que se muestre la temperatura deseada. Consulte la siguiente ilustración.

Una vez ajustada la temperatura, las funciones adicionales se pueden activar o desactivar desde la pantalla de opciones. Pulse ▶ para acceder a la pantalla de opciones. Consulte la siguiente ilustración.





Pantalla principal.





Pantalla de opciones.

PANTALLA DE OPCIONES

-  Pulse para activar o desactivar el sistema de fabricación de hielo y la función max ice.

-  Pulse para activar o desactivar la alarma de la puerta o cajón.

-  Pulse para activar o desactivar el dispensador de agua.

-  Pulse para activar o desactivar el sistema de purificación de aire.

-  Pulse para ver la pantalla de configuración.

PANTALLA DE AHYSTES

-  Pulse para ver la información del modelo.

-  Pulse para seleccionar la unidad de temperatura, en grados Fahrenheit o Celsius.

-  Pulse para ajustar el brillo y el contraste del panel de control.

-  Pulse para ajustar el volumen y el tono de la alarma de la puerta o cajón.

-  Pulse para ajustar la duración de la alarma de la puerta o cajón.

-  Pulse para activar el modo Sabbath.

-  Pulse para ver la información del servicio y resolución de problemas.

-  Pulse para configurar el reloj.

-  Pulse para habilitar o deshabilitar la conexión.

-  Pulse para seleccionar las opciones de los idiomas.

-  Pulse para ajustar la tenuidad de la luz.

Cómo mantener los alimentos en perfecto estado

Esta unidad Sub-Zero incorpora un exclusivo sistema de refrigeración doble para mantener los alimentos frescos durante más tiempo.

Con el sistema de refrigeración doble de Sub-Zero, los sistemas individuales del frigorífico y del congelador están diseñados para mantener una temperatura precisa y constante, así como niveles de humedad adecuados para que los alimentos se mantengan durante más tiempo. La refrigeración doble elimina el traspaso de olores de los alimentos frescos a los congelados y al hielo y no congela la humedad presente en el aire de la sección de alimentos frescos.

Para obtener más información y consejos prácticos sobre cómo conseguir mantener los alimentos durante más tiempo, consulte las tarjetas para la frescura de los alimentos conservados en el frigorífico.

Almacenamiento en el frigorífico

ESTANTES EN LA PUERTA

Si desea extraer un estante de la puerta o el compartimento de productos lácteos, levántelo desde la parte inferior y deslícelo hacia fuera. Para volver a colocarlo, póngalo en la posición deseada y deslice el estante hacia abajo por las guías. Consulte la siguiente ilustración.

NOTA IMPORTANTE: si la apertura de la puerta está limitada a 90°, es posible que necesite extraer los estantes de la puerta antes de retirar el cajón de almacenamiento o el estante de cristal.

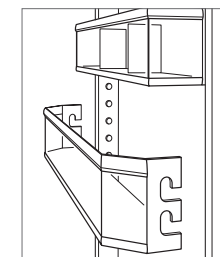

Extracción de los estantes de la puerta.

Almacenamiento en el frigorífico

ESTANTES DE CRISTAL

Para extraer o ajustar un estante de cristal, inclínelo hacia arriba y luego tire hacia arriba y hacia fuera. Para volver a colocarlo, introduzca el estante en las guías situadas en la parte posterior de la pared, y luego baje el frontal hasta que quede bien colocado en su sitio. Consulte la siguiente ilustración.

El estante de cristal fijo que se encuentra en la parte inferior del compartimento debe colocarse con el borde biselado hacia el frente. Las patas de soporte traseras dejan un espacio de separación entre el estante y la pared trasera que permite la circulación de aire por la unidad.

NOTA IMPORTANTE: utilice con cuidado los estantes de cristal para evitar que se rompan o se raye el interior.

⚠ PRECAUCIÓN

Es necesario que los estantes se calienten a la temperatura ambiente antes de sumergirlos en agua caliente.

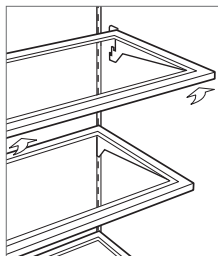

Extracción del estante de cristal.

CAJONES DEL FRIGORÍFICO

Para extraer un cajón del frigorífico, tire hacia fuera hasta que el cajón se detenga. Levante con cuidado la parte frontal del cajón y tire con firmeza. Para volver a colocarlo, tire del soporte del cajón hacia fuera y alinee la parte inferior del cajón con el soporte. Consulte la siguiente ilustración.

Los divisores de los cajones del frigorífico se pueden extraer tirando hacia arriba. Para volver a colocarlos, alinee las pestañas del divisor con las muescas del cajón y empuje hacia abajo.

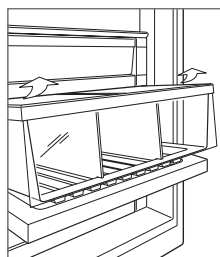

Extracción de los cajones del frigorífico.

Almacenamiento en el congelador

CESTAS DEL CONGELADOR

Para extraerlas, tire hacia delante hasta que la cesta se detenga. Empuje hacia fuera las dos pestañas de plástico situadas detrás de las dos esquinas inferiores de la cesta, y luego tire hacia arriba y hacia fuera. Observe las siguientes ilustraciones.

Si la apertura de la puerta está limitada a 90°, debe retirar la cesta superior antes de extraer la cesta intermedia o inferior.

Columna | Para volver a colocarla, empuje las guías de la cesta hacia dentro. Alinee la cesta con las guías y empujela hacia atrás hasta que se detenga. Presione hacia abajo en la parte delantera de la cesta para enganchar las guías.

Combinación de la columna | Para volver a colocarla, extienda las guías de la cesta totalmente. Alinee la cesta con las guías y tire hacia fuera hasta que la parte trasera de la cesta toque las pestañas de las guías. Presione hacia atrás y arriba la parte frontal de la cesta para engancharla con las pestañas.

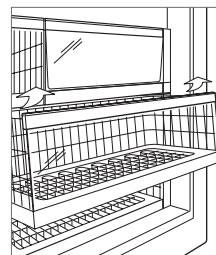

Columna de la cesta del congelador.

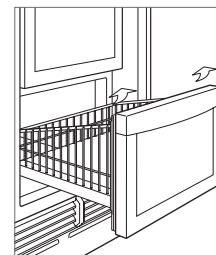

Combinación de la columna de la cesta del congelador.

CUBITERA

Columna | Para extraer la cubitera, abra el cajón del congelador hasta que se detenga y tire hacia fuera de la cubitera. Observe la siguiente ilustración.

Combinación de la columna | Para extraer la cubitera, abra el cajón del congelador hasta que se detenga y tire hacia fuera de la cubitera. Observe la siguiente ilustración.

Alto y con cajones | Para extraer la cubitera, abra el cajón del congelador hasta que se detenga y tire hacia fuera de la cubitera. Observe la siguiente ilustración.

El fabricante de cubitos de hielo se desactiva al pulsar  si se ha extraído la cubitera previamente. La unidad está equipada con una retención de 3 minutos desde que se extrae la cubitera, que garantiza que los cubitos no se expulsan antes de que se desactive el fabricante de hielo o se reinstale la cubitera.

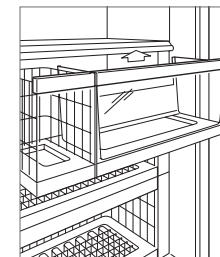

Cubitera de unidades de columna.

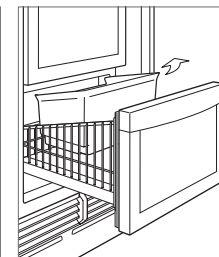

Combinación de la columna de la cubitera.

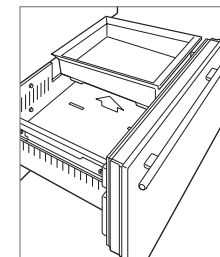

Cubitera de unidades altas con cajones.

Cajones de almacenamiento

CUBIERTA DEL CAJÓN PARA FRUTAS Y VERDURAS

La cubierta del cajón superior de almacenamiento de frutas y verduras se puede cerrar o dejar abierta.

Para extraerla, tire del cajón superior hacia fuera, levante el borde delantero de la cubierta del cajón y tire de ella hacia fuera del cajón. Observe la siguiente ilustración.

DIVISORES DEL CAJÓN

Para extraer o ajustar un divisor pequeño, flexione ligeramente el divisor de mayor tamaño y tire hacia arriba. Consulte la siguiente ilustración.

Para extraer un divisor largo, primero debe retirar los pequeños. Tire del divisor hacia arriba hasta que se detenga, después gírelo en sentido contrario a las agujas del reloj y tire otra vez hacia arriba. Para volver a colocarlo, alinee sus ranuras con las pestañas del cajón, gírelo en sentido de las agujas del reloj y deslicelo hacia abajo.

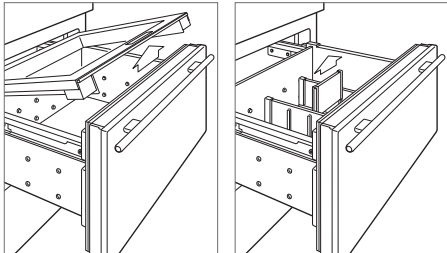

Cubierta de cajón para frutas y verduras. Divisores de cajón.

EXTRACCIÓN DE LOS CAJONES

Para extraerlo, tire hacia fuera hasta que el cajón se detenga. Levante la parte delantera del cajón y tire hacia fuera. Para colocarlo de nuevo, levante la parte delantera del cajón y encájelo en los deslizadores. Encaje la parte trasera del cajón en los agujeros del deslizador, después alinee las pinzas blancas de la parte delantera del deslizador con los agujeros de la parte delantera del cajón. Consulte la siguiente ilustración.

NOTA IMPORTANTE: en los modelos con cajones, el cajón superior dispone de un cable de control que debe desconectarse antes de sacar el cajón. Observe la siguiente ilustración.

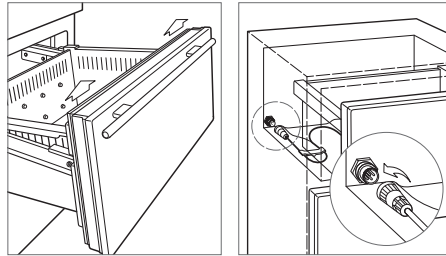

Extracción de los cajones. Cable de control (cajones).

Sistema de purificación de aire

Muchos alimentos frescos emiten gas etileno, un compuesto natural que acelera la maduración y el deterioro de los alimentos. Si su unidad está equipada con un sistema de purificación de aire, el cartucho viene instalado de fábrica y se encuentra en la pared trasera del frigorífico (parte trasera del cajón superior para los modelos con cajones).

Para iniciar la purificación del aire, pulse  en la pantalla de opciones.

El cartucho dura aproximadamente un año. Cuando sea necesario cambiar el cartucho, aparecerá «Change air purifier» (cambiar purificador de aire) en el panel de control. Presione «Snooze» (retrasar) para retrasar el aviso 24 horas o hasta que se sustituya el cartucho.

Hg LA LÁMPARA DEL PURIFICADOR DE AIRE CONTIENE MERCURIO

A la hora de deshacerse de ella, observe las leyes vigentes al respecto.

En Estados Unidos, puede visitar earth911.com o llamar al 800-222-7820.

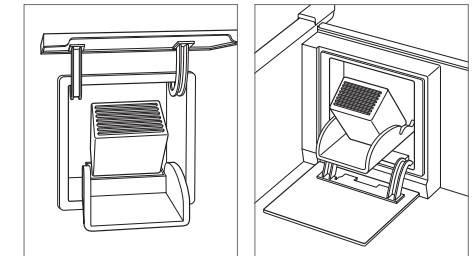

SUSTITUCIÓN DEL CARTUCHO DE PURIFICACIÓN DE AIRE

- 1 Para acceder al cartucho de purificación de aire, sujete la cubierta exterior por la parte inferior y gire hacia arriba (sujétela por la parte superior y gire hacia abajo para los cajones). Observe las siguientes ilustraciones.
- 2 Agarre la cubierta negra de la parte superior y gire hacia abajo. El cartucho emergerá y podrá extraerse.
- 3 Saque el cartucho nuevo de su embalaje e introdúzcalo con el conector señalando hacia abajo.
- 4 Cuando esté en su sitio, cierre la cubierta negra. Después gire la cubierta exterior hacia abajo (gírela hacia arriba para los cajones).
- 5 Una vez que haya reemplazado el cartucho, siga las instrucciones del panel de control. El ciclo de vida útil del cartucho es de aproximadamente un año.



Cartucho del sistema de purificación de aire (alto y de columna). Cartucho del sistema de purificación de aire (con cajones).

Funcionamiento del fabricante de cubitos de hielo

Para iniciar la producción de hielo, presione el indicador  de la pantalla de opciones. Si se muestra un solo cubito indica que el fabricante de hielo está activado. Si se muestran tres cubitos, está activada la función max ice. La función max ice incrementa la producción de hielo en un 30 % durante un período de 24 horas. Durante dicho período, algunos de los componentes pueden funcionar a mayor velocidad, provocando un tono sonoro. Esto es normal y se revertirá después de 24 horas o cuando el contenedor de hielo esté lleno. Para desactivar el fabricante de hielo, pulse  hasta que no se muestre ningún cubito. Tras la puesta en marcha inicial, deseche las primeras tandas de hielo, pues pueden contener impurezas procedentes de los conductos nuevos de fontanería.

Si no utiliza los cubitos de hielo de manera regular, el hielo puede fundirse. Para evitarlo, deseche el hielo fabricado y deje que el fabricante de cubitos de hielo vuelva a llenarse.

El fabricante de cubitos de hielo se desactiva al pulsar  si se ha extraído la cubitera previamente. La unidad está equipada con una retención de 3 minutos desde que haya extraído la cubitera, que garantiza que los cubitos no se expulsan antes de que se desactive el fabricante de hielo o se reinstale la cubitera.

Sabbath

Este aparato lleva el certificado Star-K que indica que cumple rigurosas normas religiosas junto con instrucciones específicas que aparecen en la página www.star-k.org.

En el modo Sabbath, pulse  en la pantalla de ajustes y siga las instrucciones del panel de control.

Dispensador de agua

El dispensador de agua se encuentra en la pared izquierda del interior del frigorífico. Presione con un vaso el dispensador para activar la circulación del agua. Se detendrá la circulación de agua cuando el vaso se retire. Consulte la siguiente ilustración.

El depósito de agua fría contiene aproximadamente 1 l de agua filtrada. La primera vez que se llena el depósito o después de utilizar una gran cantidad de agua se tarda varias horas en enfriar el agua a la temperatura del frigorífico.

Para llenar el depósito, presione con un vaso el dispensador hasta que el agua comience a salir. Se incorporó un modo de seguridad al dispensador para limitar la continua circulación de agua a 60 segundos. Si el agua no se dispensa en 60 segundos, retire el cristal y después vuelva a aplicar de nuevo el dispensador hasta que el agua comience a circular. Una vez que el depósito esté lleno, deseche los primeros vasos de agua, pues pueden contener impurezas procedentes de los conductos nuevos de fontanería.

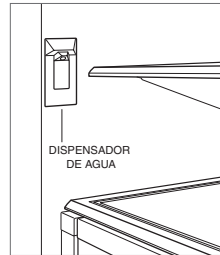

Dispensador de agua.

Limpieza

LIMPIEZA DEL INTERIOR

Para limpiar las superficies interiores y todas las piezas extraíbles, utilice una solución suave de jabón, agua y bicarbonato sódico. Aclárela y, a continuación, séquela completamente. Evite que las luces y el panel de control entren en contacto con el agua.

⚠ PRECAUCIÓN

No utilice vinagre, alcohol de frotar ni otros productos de limpieza con alcohol en ninguna de las superficies del interior.

EXTERIOR EN ACERO INOXIDABLE

Utilice un limpiador de acero inoxidable no abrasivo y aplíquelo con un paño suave que no deje pelusas. Para que el acero inoxidable adquiera un brillo natural, frote suavemente la superficie con un paño de microfibra empapado en agua y con una gamuza seca para pulir. Siga siempre la dirección del acero inoxidable.

LIMPIEZA DEL CONDENSADOR

⚠ PRECAUCIÓN

Antes de limpiar el condensador, desconéctelo desde el panel de control. Utilice guantes para evitar que las aletas afiladas del condensador puedan provocarle heridas.

El condensador está situado detrás de la rejilla. Retire el zócalo extrayendo los dos tornillos de montaje. Consulte la siguiente ilustración. Utilice un cepillo de cerdas suaves y aspire la zona de la rejilla para eliminar el polvo y las pelusas que se generan en el condensador. Limpie el condensador cada 6-12 meses.

NOTA IMPORTANTE: para evitar dañar las aletas del condensador, asegúrese de aspirar siguiendo la dirección de las aletas.

⚠ PRECAUCIÓN

Si no lo hace, es posible que el condensador pueda perder temperatura o que se produzca un fallo o daño mecánico en él.

VACACIONES

En periodos de tiempo prolongados, apague la unidad desde el panel de control. Vacíe la unidad y deje las puertas ligeramente abiertas para permitir que circule aire fresco y mantener el interior seco.

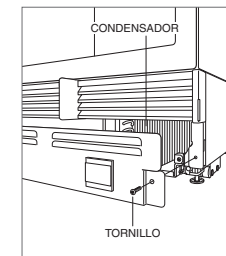

Ubicación del condensador.

Localización y solución de problemas

FUNCIONAMIENTO DE LA UNIDAD

No se ilumina ni enfría.

- Compruebe si está encendida.
- Compruebe la red eléctrica de la unidad y que los fusibles no están fundidos.

El frigorífico y el congelador no se iluminan.

- Es posible que la puerta o cajón se hayan dejado entreabiertos, de forma que se han desactivado las luces para eliminar el exceso de calor. Si las luces no funcionan, cierre la puerta o cajón durante una hora. Si el problema persiste, póngase en contacto con el servicio de asistencia técnica autorizado de Sub-Zero.
- Las luces LED interiores debe ser sustituidas por el servicio de asistencia técnica autorizado de Sub-Zero.

Hay hielo, escarcha o condensación en el interior de la unidad.

- Compruebe que el condensador está limpio.
- Compruebe que la puerta o cajón está cerrado correctamente.
- Compruebe que no ha dejado la puerta o cajón entreabierto.
- Compruebe que la junta de la puerta o cajón no está rasgada ni rota. En caso de que lo esté, póngase en contacto con el servicio de asistencia técnica autorizado de Sub-Zero.
- Si contiene mucho hielo, apague la unidad y utilice un secador para derretir el hielo. El secador debe mantenerse al mínimo y en movimiento en todo momento. Una vez derretido el hielo, limpie la unidad con un paño o con papel de cocina.

Temperatura elevada, la unidad funciona en exceso o desprende demasiado calor.

- Compruebe que el condensador está limpio.
- Compruebe que la puerta o cajón está cerrado correctamente.
- Compruebe que no ha dejado la puerta o cajón entreabierto.
- Si aumenta la temperatura ambiente, es posible que los compresores funcionen durante más tiempo.
- Si la temperatura muestra 3° y -18°, pero no enfría, es posible que la unidad se encuentre en modo de exposición. Póngase en contacto con su distribuidor de Sub-Zero autorizado.

El dispensador no echa agua.

- Espere una hora y pruébelo de nuevo. Póngase en contacto con su distribuidor de Sub-Zero autorizado si el problema persiste.

FABRICACIÓN DEL HIELO

No hay hielo.

- Compruebe que aparece el indicador del cubito de hielo en el panel de control.
- Compruebe que el fabricante de hielo lleve activado al menos 24 horas.
- Compruebe que la temperatura del congelador esté próxima a los -18 °C.
- Compruebe que la cubitera esté correctamente instalada.
- Compruebe que el brazo del fabricante de hielo esté en su posición.
- Compruebe que la unidad dispone del suministro de agua.

El hielo es azul o verde.

- Es posible que el conducto de suministro de cobre se haya oxidado. Póngase en contacto con un fontanero para limpiarlo o sustituirlo.

Los cubitos tienen manchas negras.

- Detenga el uso y póngase en contacto con el servicio de asistencia técnica de Sub-Zero.

Tiene mal sabor.

- Descongele el congelador y límpielo con agua y jabón.
- Coloque granos de café o briquetas de carbón para absorber el olor.

Los cubitos están huecos.

- Limpie el condensador. Póngase en contacto con el servicio de asistencia técnica de Sub-Zero si el problema persiste.

OLOR

- Debe limpiar la unidad antes de utilizarla por primera vez. Esto eliminará cualquier olor adquirido durante el envío.
- Sustituya el cartucho del sistema de purificación del aire.
- Limpie la unidad y los estantes a fondo.
- Los alimentos no cubiertos pueden provocar olores por los que debe limpiar la unidad.

SERVICIO

- Mantenga la calidad de su producto al ponerse en contacto con el servicio de asistencia técnica autorizado de Sub-Zero.
- Le recomendamos que anote la referencia del modelo y el número de serie de la unidad cuando se ponga en contacto con el servicio de asistencia técnica. Esta información se muestra en la placa de datos del producto. Consulte la página 3 para observar la ubicación de la placa de datos.
- Para cuestiones relacionadas con la garantía, también necesita saber la fecha de instalación y el nombre de su distribuidor autorizado de Sub-Zero. Esta información está incluida en la página 2.

Garantía limitada internacional de los productos de Sub-Zero

PARA USO DOMÉSTICO

GARANTÍA COMPLETA DE DOS AÑOS*

Durante dos años después de la fecha de instalación original, la garantía de su producto de Sub-Zero cubre todas las piezas y la mano de obra necesaria para reparar o sustituir cualquier parte del producto que se compruebe que tiene defectos de material o mano de obra, siempre y cuando se haya realizado un uso doméstico normal. El servicio certificado de fábrica de Sub-Zero llevará a cabo todos los servicios ofrecidos por la misma en virtud de dicha garantía, a menos de que Sub-Zero, Inc. especifique lo contrario. El servicio se proporcionará durante el horario laboral normal.

GARANTÍA COMPLETA DEL SISTEMA SELLADO DE CINCO AÑOS

Durante cinco años a partir de la fecha de instalación original, la garantía de este producto Sub-Zero cubre todas las piezas y la mano de obra necesaria para reparar o sustituir, estas partes que se compruebe que tengan defectos en materiales o mano de obra, siempre y cuando provengan de su uso doméstico normal: compresor, condensador, evaporador, secador y todos los tubos de conexión. El servicio certificado de fábrica de Sub-Zero llevará a cabo todos los servicios ofrecidos por la misma en virtud de dicha garantía, a menos de que Sub-Zero, Inc. especifique lo contrario. El servicio se proporcionará durante el horario laboral normal.

Para obtener más información con respecto a su garantía de producto de Sub-Zero, póngase en contacto con su distribuidor autorizado de Sub-Zero. Las garantías deben cumplir con todas las normativas nacionales, estatales, municipales y locales.

*Las partes de acero inoxidable (puertas, paneles, manillas, marcos del producto y superficies interiores) están cubiertas por una garantía limitada de 60 días para piezas y mano de obra por defectos estéticos.

**La sustitución de filtros de agua y los cartuchos de purificación de aire está cubierta por la garantía del producto.



Garantía Internacional de Exterior Limitada*

PARA USO DOMÉSTICO

GARANTÍA COMPLETA DE UN AÑO**

Durante un año a partir de la fecha de instalación original, la garantía de este producto Sub-Zero cubre todas las piezas y la mano de obra necesaria para reparar o sustituir cualquier parte del producto que se compruebe que tenga defectos de material o mano de obra. El servicio certificado de fábrica de Sub-Zero llevará a cabo todos los servicios ofrecidos por la misma en virtud de dicha garantía, a menos de que Sub-Zero, Inc. especifique lo contrario. El servicio se proporcionará durante el horario laboral normal.

GARANTÍA COMPLETA DEL SISTEMA SELLADO DE CINCO AÑOS

Durante cinco años a partir de la fecha de instalación original, la garantía de este producto Sub-Zero cubre todas las piezas y la mano de obra necesaria para reparar o sustituir, mano de obra, siempre y cuando provengan de su uso doméstico normal, estas partes que se compruebe que tengan defectos en materiales o mano de obra: compresor, condensador, evaporador, secador y todos los tubos de conexión. El servicio certificado de fábrica de Sub-Zero llevará a cabo todos los servicios se a alteração do parágrafo anterior en virtud de la garantía anterior, a menos de que Sub-Zero, Inc. especifique lo contrario. El servicio se proporcionará durante el horario laboral normal.

TÉRMINOS APLICABLES A CADA GARANTÍA

La garantía se aplica solo a productos instalados para su uso doméstico normal. Esta garantía no cubre piezas o mano de obra destinada a corregir defectos causados por negligencias, accidentes o uso indebido, mantenimiento, instalación, servicio o reparación.

Para obtener más información sobre la garantía de su producto Sub-Zero, por favor póngase en contacto con su distribuidor. Las garantías deben cumplir con todas las normativas nacionales, estatales, municipales y locales.

*El producto debe estar aprobado para uso en exteriores, designado por el modelo y número de serie.

**Las partes de acero inoxidable (puertas, paneles, manillas, marcos del producto y superficies interiores) están cubiertas por una garantía limitada de 60 días para piezas y mano de obra por defectos estéticos.

**La sustitución de filtros de agua no está cubierta por la garantía del producto.



Table des matières

- 2 Mesures de sécurité
- 3 Caractéristiques des appareils de réfrigération designer
- 4 Commandes interactives
- 4 Rangement
- 6 Fonctionnement
- 7 Consignes d'entretien
- 8 Dépistage des pannes
- 9 Garantie Sub-Zero

Entretien par le client

Le numéro de modèle et le numéro de série figurent sur la plaque des caractéristiques du produit. Pour repérer l'emplacement de la plaque des caractéristiques, reportez-vous à la page 3. Pour les besoins de la garantie, vous devez aussi fournir la date d'installation et le nom de votre revendeur agréé Sub-Zero. Consignez ces renseignements pour pouvoir vous y reporter ultérieurement.

SERVICE APRÈS-VENTE

Référence de modèle

Numéro de série

Date d'installation

Nom du service certifié

Numéro du service certifié

Revendeur agréé

Numéro du revendeur

Remarque importante

Pour garantir une installation de ce produit aussi sûre et efficace que possible, veuillez faire particulièrement attention aux mentions mises en évidence tout au long de ce guide, notamment :

REMARQUE IMPORTANTE met l'accent sur un renseignement particulièrement important.

MISE EN GARDE signale un danger qui pourrait causer une blessure mineure ou endommager le produit si vous ne suivez pas les instructions.

AVERTISSEMENT signale un danger qui pourrait causer des blessures graves voire fatales si vous ne prenez pas certaines précautions.

PRÉCAUTIONS IMPORTANTES

⚠ AVERTISSEMENT

N'entreposez pas des substances explosives comme les aérosols avec des gaz propulseurs inflammables à proximité de l'appareil.

⚠ AVERTISSEMENT

Gardez les ouïes de ventilation, dans l'encastrement de l'appareil ou dans la structure intégrée, libres de toutes obstructions.

⚠ AVERTISSEMENT

N'utilisez aucun dispositif mécanique, ni tout autre moyen pour accélérer le dégivrage, autres que ceux recommandés par le fabricant.

⚠ AVERTISSEMENT

N'endommagez pas le circuit du liquide frigorigène.

⚠ AVERTISSEMENT

N'utilisez pas d'appareils électriques à l'intérieur des compartiments de rangement des aliments de l'appareil, à moins qu'il s'agisse d'appareils recommandés par le fabricant.

⚠ AVERTISSEMENT

Connectez-vous à une source d'eau potable seulement.

PRÉCAUTIONS IMPORTANTES

⚠ AVERTISSEMENT

Pour éviter un danger dû à l'instabilité de l'appareil, celui-ci doit être fixé conformément aux instructions.

⚠ AVERTISSEMENT

Cet appareil peut être utilisé par des enfants de huit ans et plus et par des personnes dont les capacités physiques, sensorielles ou mentales sont diminuées ou n'ayant ni l'expérience ni les connaissances requises, si on leur a expliqué l'usage de l'appareil de manière sécuritaire et s'ils comprennent les dangers que cet usage implique. Ne laissez pas jouer les enfants avec cet appareil. Le nettoyage et l'entretien ne doivent pas être faits par les enfants sans surveillance étroite.

- Cet appareil est prévu pour usage ménager ou tout autre usage similaire comme notamment :
 - les cuisines pour le personnel de bureaux, de magasins et autres milieux de travail
 - les gîtes ruraux et l'utilisation par des clients dans les hôtels, les motels et aux milieux résidentiels
 - les établissements de type chambres d'hôtes
 - les traiteurs et autres occupations hors détail

Caractéristiques des appareils de réfrigération designer

CARACTÉRISTIQUE

1	Plaque des caractéristiques du produit
2	Panneau de commande interactif
3	Cartes fraîcheur
4	Balconnets de porte
5	Casier laitier
6	Clayettes en verre
7	Tiroirs de réfrigérateur

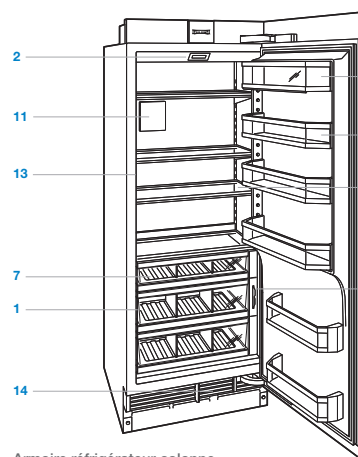

Armoire réfrigérateur colonne

CARACTÉRISTIQUE

8	Panier de congélateur
9	Bac à glaçons
10	Tiroirs de rangement
11	Système de purification de l'air
12	Fabrique de glaçons
13	Distributeur d'eau (modèles avec distributeur)
14	Condensateur (derrière la grille)

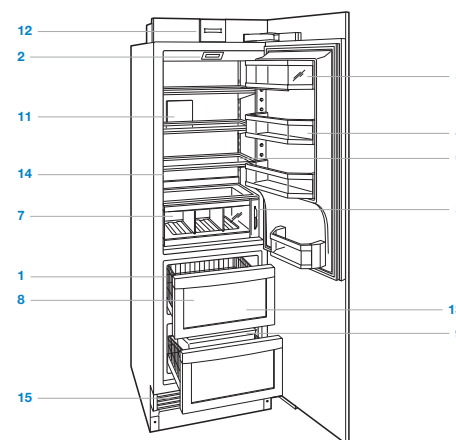

Modèle en colonne combiné

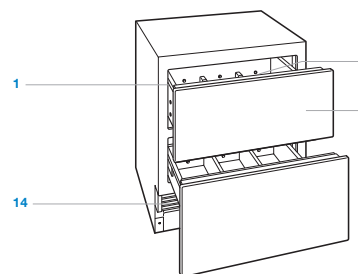

Réfrigérateur à tiroirs

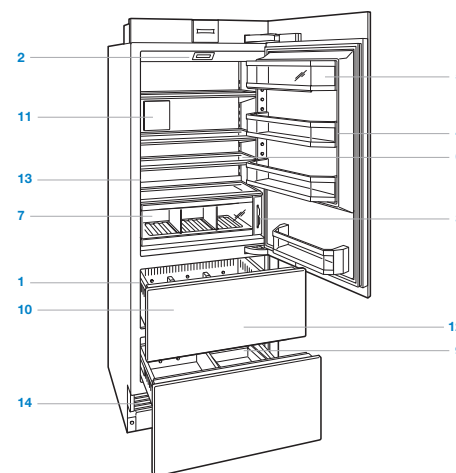

Combinaison grande hauteur

Panneau de commande interactif

Pour la première mise en marche, effleurez et maintenez la touche  enfoncée pendant 2 secondes sur le panneau de commande.

Le réglage de la température se fait par un degré à la fois sur l'écran d'accueil. Les appareils combinés sont dotés de commandes de température indépendantes pour le réfrigérateur et le congélateur. Les températures sont pré-réglées à 3 °C et -18 °C. Pour changer la température, effleurez la température que vous désirez modifier puis appuyez sur « + » ou « - » jusqu'à affichage de la température voulue. Reportez-vous à l'illustration ci-après.

Une fois la température réglée, il est possible d'activer ou de désactiver d'autres fonctions depuis l'écran des options. Effleurez la touche  pour voir l'écran des options. Reportez-vous à l'illustration ci-après.







Écran d'accueil













Écran d'options

ÉCRAN DES OPTIONS

-  Effleurez pour activer ou désactiver la fabrication de glaçons et la fonction « Glace Max ».
-  Effleurez pour activer ou désactiver l'alarme de porte/tiroir.
-  Effleurez pour activer ou désactiver le distributeur d'eau.
-  Effleurez pour activer ou désactiver le système de purification de l'air.
-  Effleurez pour voir l'écran des paramètres.

ÉCRAN DES PARAMÈTRES

-  Effleurez pour afficher les informations sur le modèle.
-  Effleurez pour sélectionner l'unité des températures : Fahrenheit ou Celsius.
-  Effleurez pour régler la luminosité et les contrastes du panneau de commande.
-  Effleurez pour régler le volume et la tonalité de l'alarme de porte/tiroir.
-  Effleurez pour régler la durée de l'alarme de porte/tiroir.
-  Effleurez pour activer le mode Sabbat.
-  Effleurez pour afficher les informations sur le dépannage et l'entretien.
-  Effleurez pour régler l'horloge.
-  Effleurez pour activer ou désactiver la connexion.
-  Effleurez pour sélectionner les options de langues.
-  Effleurez pour régler l'intensité de la luminosité.

Conservation optimale des aliments

Cet appareil Sub-Zero est doté d'un système de réfrigération double hors pair grâce auquel les aliments restent frais plus longtemps.

Avec le système de réfrigération double Sub-Zero, les systèmes individuels de réfrigération et de congélation ont été conçus afin de maintenir des températures précises et constantes, ainsi que des taux d'humidité adéquats pour une conservation plus longue des aliments. La double réfrigération élimine le transfert des odeurs des aliments frais vers les aliments congelés et les glaçons et ne congèle pas l'humidité de l'air dans les compartiments réservés aux aliments frais.

Pour plus de conseils et de détails sur la manière d'optimiser la fraîcheur des aliments, consultez les cartes fraîcheur rangées dans le réfrigérateur.

Équipement du réfrigérateur

BALCONNETS DE PORTE

Pour retirer un balconnet ou le compartiment destiné aux produits laitiers, soulevez en saisissant le fond pour le dégager. Pour le réinstaller, mettez-le à l'endroit voulu, puis faites glisser le balconnet vers le bas sur ses rails. Reportez-vous à l'illustration ci-après.

REMARQUE IMPORTANTE : Si l'angle d'ouverture de la porte est limité à 90 degrés, il faudra peut-être retirer les balconnets de porte avant de retirer un tiroir de rangement ou une clayette en verre.

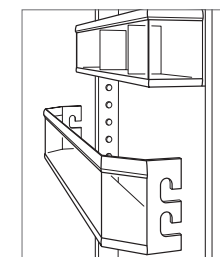

Retrait de balconnet de porte

Équipement du réfrigérateur

CLAYETTES EN VERRE

Pour retirer ou régler une clayette en verre, inclinez-la vers le haut, puis soulevez-la et retirez-la. Pour replacer une clayette, insérez-la dans les guides de la paroi arrière du congélateur en soulevant légèrement l'avant jusqu'à ce qu'elle se bloque en place. Reportez-vous à l'illustration ci-après.

La clayette en verre non amovible au fond du compartiment doit être placée avec le rebord en biseau dirigé vers l'avant. Les pieds du support arrière écartent la clayette de la paroi arrière pour permettre la circulation uniforme de l'air dans l'appareil.

REMARQUE IMPORTANTE : Manipulez toujours les clayettes en verre avec précaution pour ne pas casser le verre ou rayer l'intérieur.

▲ MISE EN GARDE

Veillez à toujours réchauffer les clayettes en verre à température ambiante avant de les mettre dans l'eau chaude.

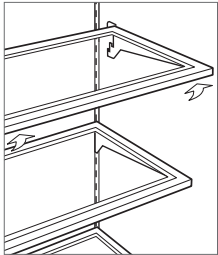

Retrait de clayette en verre

TIROIRS DE RÉFRIGÉRATEUR

Pour retirer un tiroir de réfrigérateur, tirez-le jusqu'à ce qu'il s'arrête. Soulevez légèrement le devant du tiroir, puis sortez-le tout droit. Pour le remettre en place, sortez le support du tiroir et alignez le fond du tiroir sur le support. Reportez-vous à l'illustration ci-après.

Les séparateurs des tiroirs de réfrigérateur peuvent être retirés en les tirant vers le haut directement. Pour les remettre en place, alignez les languettes du séparateur sur les encoches du tiroir et enfoncez-le.

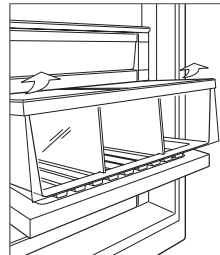

Retrait de tiroir de réfrigérateur

Conservation au congélateur

PANIER DE CONGÉLATEUR

Pour retirer le panier, tirez-le jusqu'à ce qu'il s'arrête. Tirez les deux languettes en plastique situées derrière les deux coins inférieurs du panier vers l'avant, puis soulevez et sortez le panier. Reportez-vous aux illustrations ci-après.

Si l'angle d'ouverture de la porte est limité à 90 degrés, il faudra le panier supérieur avant d'enlever le panier du milieu ou le panier inférieur.

Colonne | Pour le remettre en place, enfoncez les glissières du panier. Alignez le panier sur les glissières, puis enfoncez-le jusqu'à ce qu'il s'arrête. Appuyez l'avant du panier vers le bas afin d'engager les glissières.

Modèle en colonne combiné | Pour le remettre en place, étirez au maximum les glissières du panier. Alignez le panier sur les glissières et enfoncez-le jusqu'à ce que le panier entre en contact avec les pattes des glissières. Enfoncez l'avant du panier vers le bas afin d'engager les pattes.

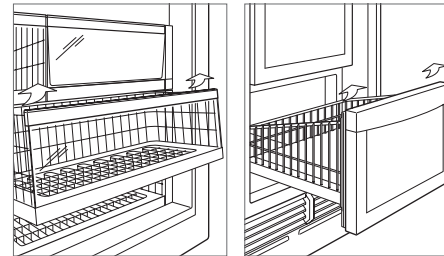

Panier de congélateur colonne

Panier de congélateur pour modèle en colonne combiné

BAC À GLAÇONS

Colonne | Pour retirer le bac à glaçons, tirez le tiroir du congélateur jusqu'à ce qu'il s'arrête puis soulevez le bac à glaçons pour le retirer. Reportez-vous à l'illustration ci-après.

Modèle en colonne combiné | Pour retirer le bac à glaçons, tirez le tiroir du congélateur jusqu'à ce qu'il s'arrête puis soulevez légèrement le bac en angle pour le retirer. Reportez-vous à l'illustration ci-après.

Grande taille et tiroirs | Pour retirer le bac à glaçons, tirez le tiroir du congélateur jusqu'à ce qu'il s'arrête puis soulevez le bac à glaçons pour le retirer. Reportez-vous à l'illustration ci-après.

La fabrique de glaçons doit être désactivée en effleurant la touche  lorsque vous retirez le bac à glaçons du congélateur. L'appareil est équipé d'un système de retardement de trois minutes après le retrait du bac à glaçons pour s'assurer que les glaçons ne sont pas éjectés avant que la fabrique à glaçons puisse être désactivée ou que le bac à glaçons soit remis en place.

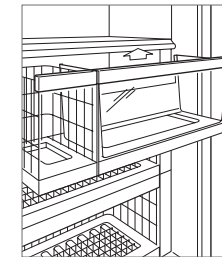

Bac à glaçons pour modèle en colonne

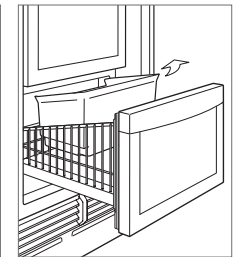

Bac à glaçons pour modèle en colonne combiné

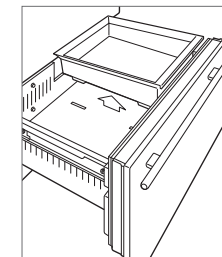

Bac à glaçons pour modèle grande hauteur et à tiroirs

Tiroirs de rangement

CAPOT DE BAC À LÉGUMES.

Le capot de bac à légumes dans le tiroir de rangement supérieur peut être coulissé pour être fermé ou il peut rester ouvert.

Pour retirer le capot du bac à légumes, tirez complètement le tiroir supérieur, soulevez le bord avant du capot et retirez-le en le tirant vers l'avant. Reportez-vous à l'illustration ci-après.

SÉPARATEURS DE TIROIR

Pour retirer ou régler un petit séparateur, bombez légèrement le grand séparateur et tirez vers le haut. Reportez-vous à l'illustration ci-après.

Pour retirer un long séparateur, les petits séparateurs doivent être enlevés. Tirez le séparateur vers le haut jusqu'à ce qu'il s'arrête, tournez-le dans le sens contraire des aiguilles d'un montre, puis tirez-le vers le haut. Pour le remettre en place, alignez les rainures avec les languettes du tiroir, faites-le tourner dans le sens des aiguilles d'une montre, puis faites-le glisser vers le bas.

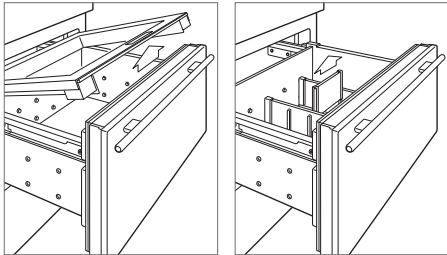

Capot de bac à légumes

Séparateurs de tiroir

RETRAIT DU TIROIR

Pour retirer le tiroir, tirez-le jusqu'à ce qu'il s'arrête. Soulevez l'avant du tiroir et tirez-le. Pour le réinstaller, remettez-le sur ses glissières en tenant l'avant du tiroir soulevé. Alignez l'arrière du tiroir sur les crochets de la glissière, puis alignez les taquets blancs qui se trouvent à l'avant de chaque glissière sur les trous situés à l'avant du tiroir. Reportez-vous à l'illustration ci-après.

REMARQUE IMPORTANTE : Sur les modèles à tiroirs, le tiroir supérieur est pourvu d'un câble de commande que vous devez débrancher avant de retirer ce tiroir. Reportez-vous à l'illustration ci-après.

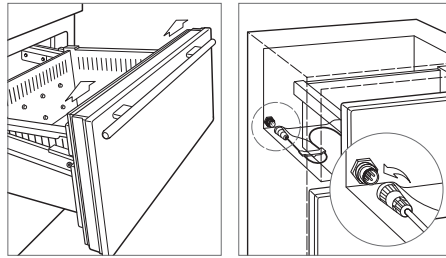

Retrait de tiroir

Câble de commande
(modèle à tiroirs)

Système de purification de l'air

De nombreux aliments frais émettent du gaz éthylène, un composé naturel qui accélère la maturation et la détérioration des aliments. Si votre appareil est doté d'un système de purification de l'air, la cartouche de purification de l'air a été installée en usine et se trouve dans le réfrigérateur, sur la paroi arrière (à l'arrière du tiroir supérieur pour les modèles à tiroirs).

Pour lancer la purification de l'air, effleurez la touche  sur l'écran des options.

La cartouche dure environ un an. L'indicateur « Change Air Purifier » (changer la cartouche du purificateur d'air) va apparaître sur l'afficheur du panneau de commande lorsqu'il faut la remplacer. Appuyez sur « Snooze » (rappel d'alarme) pour retarder le rappel de 24 heures ou jusqu'à ce que la cartouche puisse être remplacée.

**LAMPE DU
PURIFICATEUR D'AIR
CONTIENT DU
MERCURE**

**Gérez conformément à la législation sur
la mise au rebut de produits de même
nature.**



Aux États-Unis, visitez le site earth911.com ou
composez le 800-222-7820.

REMPACEMENT DE LA CARTOUCHE DE PURIFICATION DE L'AIR

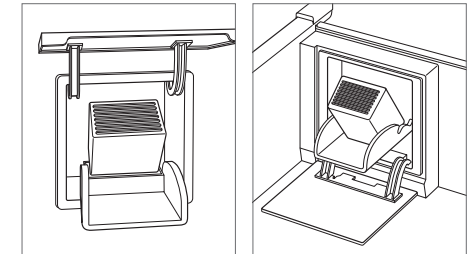
- 1 Pour accéder à la cartouche de purification de l'air, saisissez le couvercle extérieur par le bas et faites-le tourner vers le haut (par le haut et faites-le tourner vers le bas pour le modèle à tiroirs). Reportez-vous aux illustrations ci-après.
- 2 Saisissez le couvercle noir par le haut et faites-le descendre. La cartouche va s'éjecter et peut être retirée.
- 3 Sortez la nouvelle cartouche de l'emballage et enfoncez-la avec le raccord dirigé vers le bas.
- 4 Une fois en place, fermez le couvercle noir. Puis faites tourner le couvercle extérieur vers le bas (vers le haut pour le modèle à tiroirs).
- 5 Une fois la cartouche remplacée, suivez les directives du panneau de commande. Le cycle actif de la cartouche de purification de l'air sera remis à zéro pour environ un an.

Cartouche de purification de
l'air (colonne et grande hauteur)Cartouche de purification de
l'air (modèle à tiroirs)

Fonctionnement de la machine à glaçons

Pour lancer la production de glaçons, effleurez l'indicateur  sur l'écran des options. Un seul glaçon illuminé indique que la fabrique à glaçons est active. Trois glaçons illuminés indiquent que la fonction « Glace Max » est active. La fonction « Glace Max » permet d'accroître la production de glaçons de 30 % sur une période de 24 heures. Pendant cette période-là, certains composants risquent de fonctionner à un régime supérieur et vous pourriez remarquer un bruit particulier. C'est normal et cela changera au bout de 24 heures ou une fois que le bac à glaçons est plein. Pour désactiver la fabrique à glaçons, effleurez la touche  jusqu'à ce que les glaçons ne soient plus illuminés. Après la première mise en marche, jetez les premiers glaçons qui auront été formés. Les glaçons pourraient contenir des impuretés issues de la nouvelle tuyauterie.

Si les glaçons ne sont pas utilisés régulièrement, ils pourraient s'agglutiner. Pour éviter cela, jetez le contenu du bac et laissez-le se remplir de nouveau.

La fabrique de glaçons doit être désactivée en effleurant la touche  lorsque vous retirez le bac à glaçons du congélateur. L'appareil est équipé d'un système de retardement de trois minutes après le retrait du bac à glaçons pour s'assurer que les glaçons ne sont pas éjectés avant que la fabrique à glaçons puisse être désactivée ou que le bac à glaçons soit remis en place.

Mode sabbat

Cet appareil électroménager a reçu la certification Star-K. Il répond aux strictes exigences religieuses établies et aux instructions spécifiques que vous pouvez consulter à www.star-k.org.

Pour lancer le mode Sabbat, depuis l'écran des paramètres, effleurez la touche  sur le panneau de commande et suivez les directives.

Distributeur d'eau

Le distributeur d'eau se trouve à l'intérieur du réfrigérateur sur la paroi gauche. Appuyez un verre contre le distributeur pour faire couler l'eau. L'eau s'arrêtera de couler lorsque le verre sera retiré. Reportez-vous à l'illustration ci-après.

Le réservoir d'eau glacée contient environ 1 l d'eau filtrée. Il faudra plusieurs heures pour refroidir l'eau à la température du réfrigérateur la première fois ou après s'être servi plusieurs fois du distributeur.

Pour remplir le réservoir, appuyez un verre contre le distributeur jusqu'à ce que l'eau commence à couler. Une fonction de sécurité a été incorporée au distributeur pour limiter l'écoulement ininterrompu de l'eau pendant plus de 60 secondes. Si l'eau ne commence pas à couler dans les soixante secondes, retirez le verre, puis remettez-le contre le distributeur jusqu'à ce que l'eau commence à couler. Une fois que le réservoir est plein, jetez les premiers verres d'eau que vous remplirez. L'eau pourrait contenir des impuretés issues de la nouvelle tuyauterie.

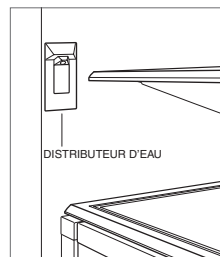

Distributeur d'eau

Nettoyage

NETTOYAGE DE L'INTÉRIEUR

Pour nettoyer les surfaces intérieures et toutes les pièces amovibles, utilisez une solution douce de savon, d'eau tiède et de bicarbonate de soude. Rincez et séchez complètement. Évitez de mettre de l'eau sur les éclairages et sur le panneau de contrôle.

▲ MISE EN GARDE

N'utilisez pas de vinaigre, d'alcool à friction ni de produits nettoyants à base d'alcool sur les surfaces intérieures.

EXTÉRIEUR EN ACIER INOXYDABLE

Utilisez un nettoyant non abrasif pour acier inoxydable que vous appliquerez à l'aide d'un chiffon doux non pelucheux. Afin de faire ressortir le lustre naturel, essuyez légèrement la surface avec un chiffon en microfibre humide, puis avec une peau de chamois sèche. Déplacez toujours le chiffon dans le sens du grain de l'acier inoxydable.

NETTOYAGE DU CONDENSATEUR

▲ MISE EN GARDE

Avant de nettoyer le condensateur, coupez l'alimentation électrique au panneau de commande. Mettez des gants afin d'éviter de vous blesser avec les rebords acérés des ailettes du condensateur.

Le condensateur est situé derrière la grille. Retirez la plinthe en sortant les deux vis de fixation. Reportez-vous à l'illustration ci-après. À l'aide d'une brosse à poils doux et d'un aspirateur, enlevez la poussière et les peluches du condensateur. Nettoyez le condensateur tous les 6 à 12 mois.

REMARQUE IMPORTANTE : Pour éviter d'endommager les ailettes du condensateur, passez l'aspirateur dans le sens des ailettes.

▲ MISE EN GARDE

Si vous ne nettoyez pas le condensateur, des pertes de température, des défaillances mécaniques ou des dommages pourraient se produire.

ABSENCES PROLONGÉES

Pour des absences prolongées, coupez l'alimentation électrique au panneau de commande. Videz l'appareil et laissez les portes légèrement entrouvertes pour laisser pénétrer l'air frais et maintenir l'intérieur sec.

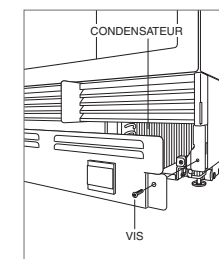

Emplacement du condensateur.

Dépistage des pannes

FONCTIONNEMENT DE L'APPAREIL

Pas d'éclairage, ni de refroidissement.

- Vérifiez que l'appareil est sous tension.
- Vérifiez si l'appareil est sous tension et si le disjoncteur de la maison est activé.

Pas d'éclairage, ni dans le réfrigérateur, ni dans le congélateur.

- Il se peut que la porte ou le tiroir ont été laissés entrouverts, ce qui a désactivé l'éclairage pour éliminer une source de chaleur excessive. Si l'éclairage ne marche pas, fermez la porte ou le tiroir pendant une heure. Si l'éclairage ne marche toujours pas, contactez un prestataire agréé par l'usine Sub-Zero.
- L'éclairage intérieur DEL doit être remplacé par une prestataire agréé par l'usine Sub-Zero.

Accumulation de givre, condensation ou de glace à l'intérieur de l'appareil.

- Vérifiez que le condensateur est propre.
- Vérifiez que la porte ou le tiroir ferment correctement.
- Vérifiez que la porte ou le tiroir ne sont pas restés entrouverts.
- Vérifiez que le joint de la porte ou du tiroir n'est ni déchiré, ni fendu. Si c'est le cas, contactez un prestataire agréé par l'usine Sub-Zero.
- Si l'accumulation de glace est importante, désactivez l'appareil et utilisez un sèche-cheveux pour faire fondre la glace. Le sèche-cheveux doit être réglé sur chaleur basse et doit être bougé en permanence. Une fois la glace fondue, essuyez l'eau avec un chiffon propre ou une serviette en papier.

Températures élevées, l'appareil tourne de manière excessive ou dégage trop de chaleur.

- Vérifiez que le condensateur est propre.
- Vérifiez que la porte ou le tiroir ferment correctement.
- Vérifiez que la porte ou le tiroir ne sont pas restés entrouverts.
- Des températures ambiantes plus chaudes peuvent entraîner les compresseurs à marcher plus longtemps.
- Si la température affichée indique 3° et -18°, mais que l'appareil ne refroidit pas, il se peut qu'il soit en mode salle d'exposition. Contactez votre revendeur agréé Sub-Zero.

L'eau ne sort pas du distributeur.

- Attendez une heure, puis essayez à nouveau d'utiliser le distributeur. Contactez votre revendeur agréé Sub-Zero si ça ne résout pas le problème.

PRODUCTION DE GLAÇONS

Pas de glaçons.

- Vérifiez que le voyant représentant un glaçon est affiché sur le panneau de commande.
- Vérifiez que la fabrique à glaçons fonctionne depuis au moins 24 heures.
- Vérifiez que la température du congélateur est aux environs de -18 °C.
- Vérifiez que le bac à glaçons est bien installé.
- Vérifiez que le levier de la fabrique de glaçons est dirigé vers le bas.
- Vérifiez que l'appareil est bien alimenté en eau.

Glaçons bleus ou verts

- Corrosion potentielle de la conduite d'alimentation en cuivre. Contactez un plombier pour qu'il la nettoie ou qu'il la remplace.

Particules noires dans les glaçons.

- Suspendez toute utilisation et contactez un prestataire agréé par l'usine Sub-Zero.

Mauvais goût.

- Dégivrez le congélateur et nettoyez à l'eau et au savon.
- Mettez du café moulu ou des briquettes de charbon dans le congélateur pour absorber l'odeur.

Glaçons vides à l'intérieur.

- Nettoyez le condensateur. Contactez un prestataire agréé par l'usine Sub-Zero si le problème n'est pas résolu.

ODEUR

- L'appareil doit être bien nettoyé avant la première mise en marche. Cela permettra d'éliminer les odeurs piégées pendant l'expédition.
- Remplacez la cartouche de purification de l'air.
- Nettoyez minutieusement l'appareil et les clayettes.
- Des aliments laissés sans protection pourraient répandre une odeur qu'il faudra ensuite éliminer.

SERVICE

- Maintenez la qualité qui fait partie intégrante de votre appareil en contactant un prestataire agréé par l'usine Sub-Zero.
- Si vous nous contactez pour un service après-vente, vous devrez fournir la référence modèle et le numéro de série de votre appareil. Ces deux numéros figurent sur la plaque des caractéristiques du produit. Pour repérer l'emplacement de la plaque des caractéristiques, reportez-vous à la page 3.
- Pour les besoins de la garantie, vous devrez aussi fournir la date d'installation et le nom de votre revendeur agréé Sub-Zero. Ces renseignements doivent être enregistrés à la page 2.

Garantie limitée de Sub-Zero International

À USAGE MÉNAGER

GARANTIE TOTALE DE DEUX ANS*

La garantie des appareils Sub-Zero couvre, pendant deux ans à compter de la date de l'installation initiale, tous les frais de pièces et de main d'œuvre pour réparer ou remplacer, dans des conditions d'utilisation ménagère normales, toute pièce du produit qui présenterait des défauts causés par des vices de matériau ou de fabrication. Tous les services offerts par Sub-Zero dans le cadre de la garantie définie ci-dessus doivent être exécutés par un prestataire agréé par l'usine Sub-Zero, sauf en cas d'exception particulière spécifiée par Sub-Zero, Inc. Les services seront exécutés pendant les heures normales ouvrées.

GARANTIE TOTALE DE CINQ ANS POUR LES SYSTÈMES HERMÉTIQUES

La garantie des appareils Sub-Zero couvre, pendant cinq ans à compter de la date de l'installation initiale, tous les frais de pièces et de main d'œuvre pour réparer ou remplacer, dans des conditions d'utilisation ménagère normales, les pièces suivantes qui présenteraient des défauts causés par des vices de matériau ou de fabrication : compresseur, condenseur, évaporateur, sècheur et toute la tuyauterie de raccordement. Tous les services offerts par Sub-Zero dans le cadre de la garantie définie ci-dessus doivent être exécutés par un prestataire agréé par l'usine Sub-Zero, sauf en cas d'exception particulière spécifiée par Sub-Zero, Inc. Les services seront exécutés pendant les heures normales ouvrées.

Pour plus de détails concernant la garantie des produits Sub-Zero, veuillez contacter votre revendeur agréé Sub-Zero. Les garanties doivent respecter la législation en vigueur au niveau national, régional ou local.

*Les pièces en acier inoxydable (portes, panneaux, poignées, parties du cadre et surfaces intérieures) sont couvertes par une garantie limitée de 60 jours pour pièces et main d'œuvre pour tout vice cosmétique.

**Les filtres à eau de remplacement ne sont pas couverts par la garantie de l'appareil.



Garantie internationale limitée Sub-Zero pour les appareils utilisés à l'extérieur

À USAGE MÉNAGER

GARANTIE TOTALE D'UN AN**

La garantie des appareils Sub-Zero couvre, pendant un an à compter de la date de l'installation initiale, tous les frais de pièces et de main d'œuvre pour réparer ou remplacer, dans des conditions d'utilisation ménagère normales, toute pièce du produit qui présenterait des défauts causés par des vices de matériau ou de fabrication. Tous les services offerts par Sub-Zero dans le cadre de la garantie définie ci-dessus doivent être exécutés par un prestataire agréé par l'usine Sub-Zero, sauf en cas d'exception particulière spécifiée par Sub-Zero, Inc. Les services seront exécutés pendant les heures normales ouvrées.

GARANTIE TOTALE DE CINQ ANS POUR LES SYSTÈMES HERMÉTIQUES

La garantie des appareils Sub-Zero couvre, pendant cinq ans à compter de la date de l'installation initiale, tous les frais de pièces et de main d'œuvre pour réparer ou remplacer, dans des conditions d'utilisation ménagère normales, les pièces suivantes qui présenteraient des défauts causés par des vices de matériau ou de fabrication : compresseur, condenseur, évaporateur, sècheur et toute la tuyauterie de raccordement. Tous les services offerts par Sub-Zero dans le cadre de la garantie définie ci-dessus doivent être exécutés par un prestataire agréé par l'usine Sub-Zero, sauf en cas d'exception particulière spécifiée par Sub-Zero, Inc. Les services seront exécutés pendant les heures normales ouvrées.

TERMES APPLICABLES À CHAQUE GARANTIE

La garantie ne s'applique qu'aux produits installés pour un usage ménager normal. Cette garantie ne couvre aucune pièce ou main d'œuvre nécessaire pour réparer toute défaillance résultant d'un acte négligent, d'un accident ou d'une mauvaise utilisation, d'une mauvaise maintenance, d'une mauvaise installation, d'un mauvais entretien ou d'une mauvaise réparation.

Pour plus de détails concernant la garantie des produits Sub-Zero, veuillez contacter votre concessionnaire. Les garanties doivent respecter la législation en vigueur au niveau national, régional ou local.

*L'appareil doit être homologué pour l'usage en plein air, désigné par son modèle et son numéro de série.

**Les pièces en acier inoxydable (portes, panneaux, poignées, parties du cadre et surfaces intérieures) sont couvertes par une garantie limitée de 60 jours pour pièces et main d'œuvre pour tout vice cosmétique.

**Les filtres à eau de remplacement ne sont pas couverts par la garantie de l'appareil.



Indice

- 2 Precauzioni di sicurezza
- 3 Funzioni designer
- 4 Comandi interattivi
- 4 Conservazione
- 6 Funzionamento
- 7 Consigli per la manutenzione
- 8 Risoluzione dei problemi
- 9 Garanzia Sub-Zero

Assistenza clienti

Il modello e il numero di serie sono indicati sull'etichetta identificativa del prodotto. Consultare pagina 3 per la posizione dell'etichetta identificativa. Ai fini della garanzia sono inoltre necessari la data di installazione e il nome del rivenditore Sub-Zero autorizzato presso cui è stato effettuato l'acquisto. Annotare le seguenti informazioni come riferimento futuro.

INFORMAZIONI SUL SERVIZIO DI ASSISTENZA

Numero del modello

Numero di serie

Data di installazione

Nome di assistenza certificato

Numero di assistenza certificato

Rivenditore autorizzato

Numero del rivenditore

Nota importante

Per garantire installazione e funzionamento sicuri ed efficienti di questo prodotto, prendere nota dei seguenti tipi di informazioni evidenziate all'interno della guida:

NOTA IMPORTANTE evidenzia le informazioni che sono particolarmente importanti.

ATTENZIONE indica una situazione in cui possono verificarsi lesioni e danni di lieve entità al prodotto in caso di mancata osservanza delle istruzioni.

AVVERTENZA indica un rischio che potrebbe causare gravi lesioni o morte in caso di mancata osservanza delle precauzioni.

MISURE DI SICUREZZA IMPORTANTI

⚠ AVVERTENZA

Non conservare sostanze esplosive come lattine di aerosol con propellente infiammabile in questa apparecchiatura.

⚠ AVVERTENZA

Tenere libere da ostruzioni le aperture di ventilazione sulla custodia dell'elettrodomestico o nella struttura integrata.

⚠ AVVERTENZA

Non utilizzare dispositivi meccanici o mezzi di altro tipo per accelerare il processo di scongelamento diversi da quelli raccomandati dal produttore.

⚠ AVVERTENZA

Non danneggiare il circuito refrigerante.

⚠ AVVERTENZA

Non utilizzare apparecchiature elettriche all'interno degli scomparti per la conservazione dei cibi dell'elettrodomestico, a meno che non siano del tipo raccomandato dal produttore.

⚠ AVVERTENZA

Collegare solo a una fonte di acqua potabile.

MISURE DI SICUREZZA IMPORTANTI

⚠ AVVERTENZA

Per evitare un pericolo dovuto all'instabilità dell'apparecchio, esso deve essere fissato secondo le istruzioni.

⚠ AVVERTENZA

Quest'elettrodomestico può essere utilizzato da bambini di età superiore agli 8 anni o da persone con capacità fisiche, sensoriali o mentali ridotte o prive di esperienza e conoscenza dell'apparecchio, solo sotto supervisione o dopo aver ricevuto istruzioni per utilizzare l'elettrodomestico in modo sicuro e per comprenderne i possibili rischi. Non lasciare che i bambini giochino con l'elettrodomestico. La pulizia e la manutenzione non devono essere eseguite da bambini non supervisionati.

- Questo elettrodomestico è destinato all'uso in applicazioni di tipo domestico e simili, quali:
 - aree destinate alla cucina del personale in negozi, uffici e altri ambienti di lavoro
 - agriturismi e da parte di clienti in hotel, motel e altri ambienti residenziali
 - ambienti tipo bed and breakfast
 - catering ed altre applicazioni simili non al dettaglio.

Funzioni designer

FUNZIONE	
1	Etichetta identificativa del prodotto
2	Pannello di controllo interattivo
3	Schede sulla freschezza
4	Ripiani della porta
5	Vano per latticini
6	Ripiani in vetro
7	Cassetti frigorifero

FUNZIONE	
8	Cestello del freezer
9	Contenitore per ghiaccio
10	Cassetti
11	Sistema di purificazione dell'aria
12	Fabbricatore di ghiaccio automatico
13	Dispenser acqua (modelli con dispenser)
14	Condensatore (dietro la griglia)

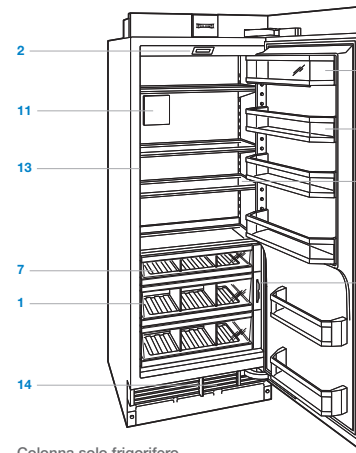

Colonna solo frigorifero.

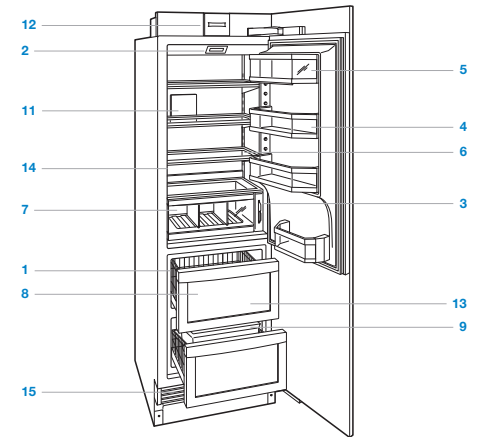

Combinazione a colonna.

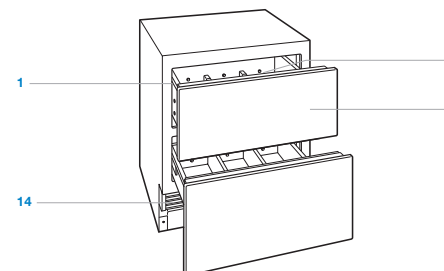

Cassetto solo frigorifero.

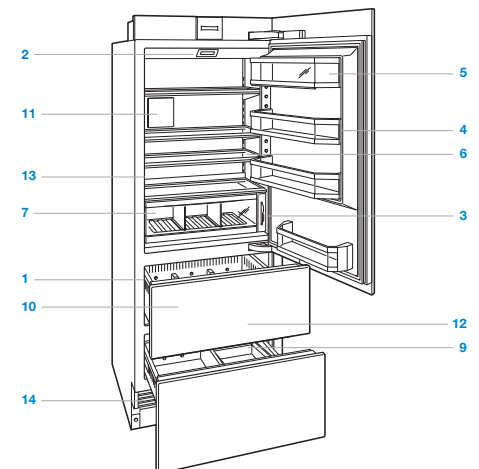

Combinazione verticale.

Pannello di controllo interattivo

Per l'avvio iniziale, tenere premuto ⓘ sul pannello di controllo per 2 secondi.

È possibile regolare la temperatura con incrementi di un grado sulla schermata principale. Le unità combinate sono dotate di controlli separati per il frigorifero e il freezer. Le temperature sono preimpostate su 3°C e -18°C. Per modificarle, toccare la temperatura da modificare, quindi premere “+” o “-” fino a quando non viene visualizzata la temperatura desiderata. Fare riferimento alla figura riportata di seguito.

Una volta regolata la temperatura, è possibile attivare o disattivare le funzioni aggiuntive dalla schermata opzioni. Toccare ▶ per visualizzare la schermata opzioni. Fare riferimento alla figura riportata di seguito.



Schermata principale.



Schermata opzioni.

SCHERMATA OPZIONI

- Toccare per attivare o disattivare il sistema fabbricatore di ghiaccio e la funzione.
- Toccare per attivare o disattivare l'allarme porta/cassetto.
- Toccare per attivare o disattivare il dispenser acqua.
- Toccare per attivare o disattivare il sistema di purificazione dell'aria.
- Toccare per visualizzare la schermata impostazioni.

SCHERMATA IMPOSTAZIONI

- Toccare per visualizzare le informazioni sul modello.
- Toccare per selezionare l'unità di temperatura, Fahrenheit o Celsius.
- Toccare per regolare la luminosità e il contrasto del pannello di controllo.
- Toccare per regolare il volume e il tono dell'allarme porta/cassetto.
- Toccare per regolare la durata dell'allarme porta/cassetto.
- Toccare per inserire la modalità Sabbath.
- Toccare per visualizzare la risoluzione dei problemi e le informazioni di servizio.
- Toccare per impostare l'orologio.
- Toccare per attivare o disattivare Connetti.
- Toccare per selezionare le opzioni lingua.
- Toccare per regolare l'illuminazione.

Per conservare gli alimenti in maniera eccellente

Questa unità Sub-Zero è caratterizzata da un sistema unico a doppia refrigerazione per mantenere gli alimenti freschi più a lungo.

Grazie al sistema a doppia refrigerazione Sub-Zero, i sistemi che prevedono la separazione di frigorifero e freezer sono stati progettati per mantenere le temperature costanti e adeguate e i corretti livelli di umidità per allungare in modo significativo la durata degli alimenti. La doppia refrigerazione elimina il trasferimento di odori degli alimenti freschi agli alimenti congelati o al ghiaccio e fa sì che l'umidità che si forma nell'aria nel vano dei cibi freschi non si congeli.

Per consigli e informazioni pratici su come massimizzare la freschezza dei cibi, fare riferimento alle Schede sulla freschezza che si trovano nel frigorifero.

Conservazione nel frigorifero

RIPIANI DELLA PORTA

Per rimuovere i ripiani della porta o il vano per latticini, sollevarli ed estrarli dal fondo. Per rimontarli, collocarli nella posizione desiderata e far scorrere il ripiano verso il basso sulle guide. Fare riferimento alla figura riportata di seguito.

NOTA IMPORTANTE: se l'apertura della porta è limitata a 90° può essere necessario dover rimuovere i ripiani prima di asportare un cassetto o un ripiano in vetro.

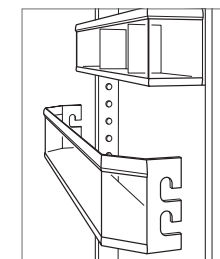

Rimozione dei ripiani della porta.

Conservazione nel frigorifero

RIPIANI IN VETRO

Per rimuovere o regolare un ripiano in vetro, inclinarlo e quindi sollevarlo ed estrarlo. Per riposizionarlo, inserire il ripiano nelle tracce lungo la parete posteriore, abbassare quindi la parte anteriore fino a quando non si blocca in posizione. Fare riferimento alla figura riportata di seguito.

Il ripiano fisso in vetro sul fondo del vano deve essere posizionato con il con bordo smussato sul davanti. I piedini di supporto posteriori tengono il ripiano distaccato dalla parete posteriore per assicurare che il flusso d'aria fluisca correttamente all'interno dell'unità.

NOTA IMPORTANTE: prestare attenzione con i ripiani in vetro, per impedire che si rompano o che graffino l'interno dell'unità

⚠ ATTENZIONE

I ripiani in vetro vanno lasciati a temperatura ambiente prima di immergerli in acqua calda.

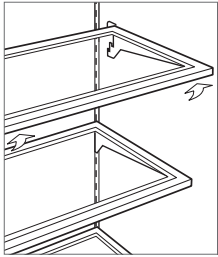

Rimozione dei ripiani in vetro.

CASSETTI PER FRIGORIFERO

Per rimuovere un cassetto frigorifero, tirare in avanti finché non si arresta. Sollevare leggermente la parte anteriore del cassetto, quindi tirare in avanti. Per reinserirlo, estrarre i binari del cassetto e allineare il fondo del cassetto con i binari. Fare riferimento alla figura riportata di seguito.

I divisori nei cassetti frigorifero possono essere rimossi tirandoli verso l'alto. Per reinserirli, allineare le linguette sul divisore alle tacche nel cassetto e spingere verso il basso.

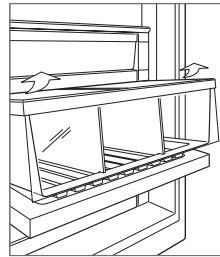

Rimozione del cassetto dal frigorifero

Conservazione in freezer

CESTELLI DEL FREEZER

Per rimuovere un cestello del freezer, tirare in avanti finché non si arresta. Tirare in avanti le due linguette di plastica che si trovano dietro gli angoli inferiori del cestello, quindi sollevare ed estrarre. Vedere le figure che seguono.

Se l'apertura della porta è limitata a 90° il cestello superiore deve essere rimosso prima del cestello centrale o inferiore.

Colonna | Per reinstallare, spingere le guide del cassetto. Allineare il cestello alle guide e spingerlo all'indietro finché non si arresta. Spingere verso il basso sulla parte anteriore del cassetto per agganciare le guide.

Combinazione a colonna | Per reinstallare, estendere completamente le guide del cassetto. Allineare il cestello con le guide e spingere indietro fin quando la parte posteriore del cestello non entra in contatto con le tacche delle guide. Spingere verso la parte posteriore e verso il basso sulla parte anteriore del cestello per agganciare alle tacche.

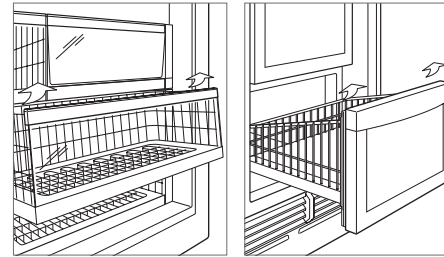

Cestello del freezer a colonna.

Cestello del freezer combinato a colonna.

CONTENITORE PER GHIACCIO

Colonna | Per rimuovere il contenitore del ghiaccio aprire tirando il cassetto del freezer finché non si arresta e sollevare il contenitore. Vedere la figura che segue.

Combinazione a colonna | Per rimuovere il contenitore del ghiaccio aprire tirando il cassetto del freezer finché non si arresta e inclinare leggermente il contenitore per sollevarlo. Fare riferimento alla figura riportata di seguito.

Colonna e sottopiano | Per rimuovere il contenitore del ghiaccio aprire tirando il cassetto del freezer finché non si arresta e sollevare il contenitore. Vedere la figura che segue.

Il sistema fabbricatore di ghiaccio deve essere spento toccando  quando viene rimosso il contenitore di conservazione del ghiaccio. L'unità è fornita di un ritardo di tre minuti dopo la rimozione del contenitore, per assicurare che i cubetti non vengano espulsi prima che il fabbricatore di ghiaccio possa essere disattivato o che il contenitore del ghiaccio sia reinstallato.

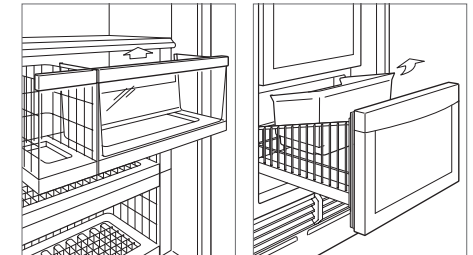

Contenitore a colonna del ghiaccio.

Contenitore del ghiaccio combinato a colonna.

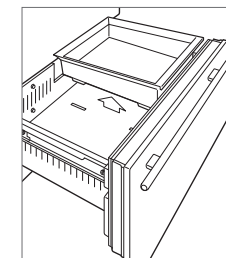

Contenitore del ghiaccio colonna e sottopiano.

Cassetti

VANO COPERCHIO SALVAFRESCHEZZA

Il vano coperchio salvafreschezza sul cassetto superiore può essere fatto scorrere per chiuderlo o può essere lasciato aperto.

Per rimuoverlo, estrarre tutto il cestello superiore, sollevare il bordo frontale del coperchio salvafreschezza e tirarlo in avanti facendolo uscire dal cassetto. Vedere la figura che segue.

DIVISORI CASSETTO

Per rimuovere o regolare un divisore corto, flettere leggermente il divisore lungo, quindi tirare verso l'alto. Fare riferimento alla figura riportata di seguito.

Per rimuovere un divisore lungo devono essere rimossi i divisori corti. Tirare su il divisore fino a che non si arresta, ruotarlo in senso antiorario, quindi estrarlo tirando verso l'alto. Per reinstallarlo, allineare le scanalature con le alette del cassetto, ruotare in senso orario e far scorrere verso il basso.

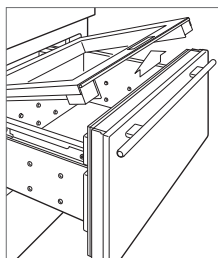

Vano coperchio salvafreschezza.

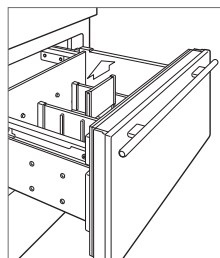

Divisori cassetti.

RIMOZIONE DEI CASSETTI

Per rimuovere un cassetto, tirare in avanti finché non si arresta. Sollevare la parte frontale del cassetto ed estrarlo. Per rimontare il cassetto, sollevarne la parte anteriore e posizionarlo sui binari scorrevoli del cassetto. Allineare il retro del cassetto con ganci sul binario scorrevole, quindi allineare i pioli bianchi nella parte anteriore del binario con i fori nella parte anteriore del cassetto. Fare riferimento alla figura riportata di seguito.

NOTA IMPORTANTE: nei modelli sottopiano a cassetti, il cassetto superiore è dotato di un cavo di controllo che deve essere disconnesso prima di rimuovere il cassetto. Vedere la figura che segue.

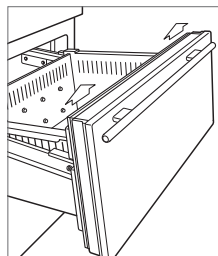

Rimozione dei cassetti.

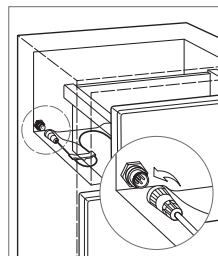

Cavo di controllo (cassetti).

Sistema di purificazione dell'aria

Molti cibi freschi emettono gas etilene, un composto naturale che accelera la maturazione e il deterioramento degli alimenti. Se la vostra unità è dotata di un sistema di purificazione dell'aria, la cartuccia è stata installata in fabbrica ed è posizionata sulla parete posteriore del frigorifero (o sul retro del cassetto superiore, per i modelli sottopiano a cassetti).

Per avviare la purificazione dell'aria, toccare  sulla schermata opzioni.

La cartuccia dura all'incirca un anno. "Change Air Purifier" apparirà sul pannello di controllo quando sarà necessario sostituire la cartuccia. Toccare "Snooze" per rimandare il promemoria di 24 ore o fino a quando la cartuccia non sarà sostituita.



SOSTITUZIONE DELLA CARTUCCIA DEL SISTEMA DI PURIFICAZIONE DELL'ARIA

- 1 Per accedere alla cartuccia di purificazione dell'aria, afferrare il coperchio esterno dalla parte inferiore e ruotarlo verso l'alto (afferrare il coperchio esterno dalla parte superiore e ruotarlo verso il basso per i cassetti). Vedere le figure che seguono.
- 2 Afferrare il coperchio nero dalla parte superiore e ruotare verso il basso. La cartuccia fuoriesce ed è possibile rimuoverla.
- 3 Rimuovere la nuova cartuccia dall'imballaggio e inserirla con il connettore rivolto verso il basso.
- 4 Quando è in posizione, chiudere il coperchio nero, quindi ruotare il coperchio esterno verso il basso (verso l'alto per i cassetti).
- 5 Una volta sostituita la cartuccia, seguire le istruzioni sul pannello di controllo. Il ciclo di vita della cartuccia si resetterà per circa un anno.

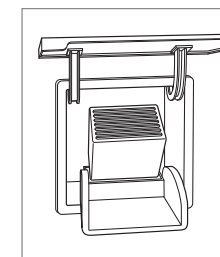

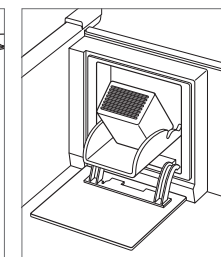

Cartuccia purificazione acqua (colonna e sottopiano).



Cartucce di purificazione dell'aria (cassetti).

Funzionamento del fabbricatore di ghiaccio

Per avviare la produzione di ghiaccio, toccare l'indicatore  sulla schermata opzioni. Un cubetto singolo evidenziato indica che il fabbricatore di ghiaccio è attivo. Tre cubetti di ghiaccio evidenziati indicano che la funzione max ice è attiva. La funzione max ice aumenta la produzione fino al 30% in più per un periodo di 24 ore. Durante tale periodo, alcuni componenti potrebbero funzionare a una velocità maggiore causando un tono udibile unico. Questo è un fenomeno tipico che si arresta dopo circa 24 ore o quando il contenitore del ghiaccio si è riempito. Per disattivare il fabbricatore di ghiaccio, toccare  fino a quando nessun cubetto apparirà evidenziato. Dopo l'avvio iniziale, gettare i primi cubetti di ghiaccio poiché possono contenere impurità prodotte dalle connessioni delle nuove tubature.

Se il ghiaccio non viene usato regolarmente, i cubetti tendono a sciogliersi e ad attaccarsi gli uni con gli altri. Per evitare tale inconveniente, gettare il ghiaccio e attendere che si formi del nuovo ghiaccio.

Il sistema fabbricatore di ghiaccio deve essere spento toccando  quando viene rimosso il contenitore di conservazione del ghiaccio. L'unità è fornita di un ritardo di tre minuti dopo la rimozione del contenitore, per assicurare che i cubetti non vengano espulsi prima che il fabbricatore di ghiaccio possa essere disattivato o che il contenitore del ghiaccio sia reinstallato.

Sabbath

Questo elettrodomestico è certificato da Star-K per soddisfare rigorosi regolamenti religiosi ed istruzioni specifiche contenute sul sito www.star-k.org.

Per la modalità Sabbath, dalla schermata impostazioni, toccare  e seguire le istruzioni sul pannello di controllo.

Dispenser acqua

Il dispenser acqua è posto all'interno del frigorifero sulla parete sinistra. Premere un bicchiere contro il dispenser per attivare il flusso d'acqua. Il flusso d'acqua si arresterà quando il bicchiere viene staccato. Fare riferimento alla figura riportata di seguito.

La tanica di acqua refrigerata contiene circa 1 l di acqua filtrata. Sono necessarie diverse ore per raffreddare l'acqua alla temperatura del frigorifero durante il primo riempimento o dopo aver usato molta acqua.

Per riempire la tanica, premere un bicchiere contro il dispenser finché l'acqua non inizia a scorrere. Una funzione di sicurezza incorporata nel dispenser limita il flusso continuo di acqua fino a 60 secondi. Se l'acqua non viene erogata nei 60 secondi, rimuovere il bicchiere, quindi riposizionarlo contro il dispenser finché l'acqua non inizia a scorrere. Una volta che la tanica è piena, gettare i primi bicchieri d'acqua, poiché potrebbero contenere impurità prodotte dalle connessioni delle nuove tubature.

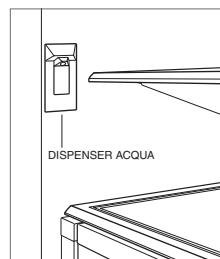

Dispenser acqua.

Pulizia

PULIZIA DEGLI INTERNI

Per pulire le superfici interne e le parti rimovibili, lavare in una soluzione di detersivo neutro, acqua e un cucchiaino di bicarbonato. Sciacquare e asciugare bene. Evitare di far passare acqua sulle luci e sul pannello di controllo.

⚠ ATTENZIONE

Non usare aceto, alcol o altri detersivi a base di alcol sulle superfici interne.

ESTERNO IN ACCIAIO INOSSIDABILE

Utilizzare un detersivo per acciaio inox non abrasivo e applicare con un panno morbido privo di lanugine. Per far risaltare la lucentezza naturale, pulire delicatamente la superficie con un panno in microfibra umido e poi con un panno di camoscio asciutto. Seguire sempre la trama dell'acciaio inossidabile.

PULIZIA DEL CONDENSATORE

⚠ ATTENZIONE

Prima di pulire il condensatore, spegnere l'alimentazione dal pannello di controllo. Indossare guanti per evitare lesioni causate dalle lamelle appuntite del condensatore.

Il condensatore si trova dietro la griglia. Rimuovere lo zoccolo estraendo le due viti di montaggio. Fare riferimento alla figura riportata di seguito. Usare una spazzola morbida e un aspirapolvere per togliere polvere e lanugine dal condensatore. Pulire il condensatore ogni 6-12 mesi.

NOTA IMPORTANTE: per evitare di piegare le lamelle del condensatore, aspirare nella stessa direzione della lamella.

⚠ ATTENZIONE

La mancata pulizia del condensatore potrebbe causare un calo della temperatura, guasti meccanici o danni.

VACANZE

Per vacanze estive, spegnere l'alimentazione dal pannello di controllo. Svuotare l'unità e bloccare le porte leggermente aperte per far entrare l'aria fresca e tenere l'interno asciutto.

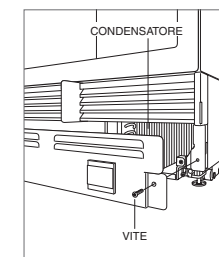

Posizione del condensatore.

Risoluzione dei problemi

FUNZIONAMENTO UNITÀ

Nessuna luce o refrigerazione.

- Verificare che l'alimentazione sia accesa.
- Verificare che l'alimentazione elettrica dell'unità e che l'interruttore principale siano accesi.

Nessuna luce nel frigorifero o nel freezer.

- La porta/il cassetto potrebbe essere stata lasciata socchiusa e ciò ha disattivato la luce per eliminare l'eccesso di calore. Se le luci sono spente, chiudere la porta/ il cassetto per un'ora. Se le luci restano ancora spente, contattare un centro autorizzato Sub-Zero.
- L'illuminazione interna a LED deve essere sostituita da un centro autorizzato Sub-Zero.

Formazione di brina, condensa o ghiaccio all'interno dell'unità.

- Verificare che l'area del condensatore sia pulita.
- Verificare che la porta o il cassetto siano chiusi correttamente.
- Verificare che la porta o i cassetti non siano rimasti socchiusi.
- Verificare che la guarnizione della porta o dei cassetti non sia strappata o lacerata. In caso affermativo, contattare un centro autorizzato Sub-Zero.
- Se la brina è molto consistente, spegnere l'unità e utilizzare un asciugacapelli per scioglierla. L'asciugacapelli dovrebbe essere impostato su una temperatura bassa e mosso tutto il tempo. Una volta sciolta la brina, asciugare l'acqua con un panno o con carta assorbente.

Alte temperature, l'unità è in sovraccarico oppure rilascia troppo calore.

- Verificare che l'area del condensatore sia pulita.
- Verificare che porta o cassetti siano chiusi correttamente.
- Verificare che porta o cassetti non siano rimasti socchiusi.
- Un aumento della temperatura ambientale potrebbe causare un funzionamento prolungato del compressore.
- Se la temperatura mostra 3° e -18°, ma l'unità non raffredda, essa potrebbe essere in modalità showroom. Rivolgersi al rivenditore Sub-Zero autorizzato.

Non esce acqua dal dispenser.

- Attendere un'ora, quindi riprovare. Rivolgersi al rivenditore Sub-Zero autorizzato se il problema persiste.

FORMAZIONE DI GHIACCIO

Niente ghiaccio.

- Verificare che l'indicatore con icona a cubetto di ghiaccio appaia nel display del pannello di controllo.
- Verificare che il fabbricatore di ghiaccio sia rimasto attivo per almeno 24 ore.
- Verificare che la temperatura del freezer sia vicina a -18°C.
- Verificare che il contenitore del ghiaccio sia installato correttamente.
- Verificare che il braccio del fabbricatore di ghiaccio sia posizionato verso il basso.
- Verificare che l'acqua sia fornita all'unità.

Ghiaccio blu o verde.

- Possibile corrosione dei tubi di alimentazione idrica. Contattare un idraulico per la pulizia o la sostituzione.

Macchie nere nei cubetti.

- Interrompere l'utilizzo e contattare un centro autorizzato Sub-Zero.

Sapore cattivo.

- Scongelare il freezer e pulire con acqua e detergente.
- Porre dei grani di caffè o pezzetti di carbone nel freezer per assorbire gli odori.

Cubetti cavi.

- Pulire il condensatore. Se il problema non si risolve, contattare un centro autorizzato Sub-Zero.

ODORE

- L'unità deve essere pulita prima del primo utilizzo. Questo rimuoverà qualsiasi odore che possa essere rimasto intrappolato durante la spedizione.
- Sostituire la cartuccia di purificazione dell'aria.
- Pulire a fondo l'unità e i ripiani.
- Del cibo lasciato scoperto potrebbe creare cattivi odori richiedendo la pulizia dell'unità.

ASSISTENZA

- Per mantenere la qualità integrata nel vostro prodotto, contattare un centro autorizzato Sub-Zero.
- Prima di contattare l'assistenza, individuare i numeri di modello e di serie dell'unità. Le cifre sono indicate sulla piastrina identificativa del prodotto. Consultare pagina 3 per la posizione dell'etichetta identificativa.
- Ai fini della garanzia sono inoltre necessari la data di installazione e il nome del rivenditore Sub-Zero autorizzato presso cui è stato effettuato l'acquisto. Tale informazione dovrebbe essere rintracciabile a pagina 2.

Garanzia limitata Internazionale Sub-Zero

PER USO DOMESTICO

GARANZIA COMPLETA DI DUE ANNI*

Per una durata di due anni a partire dalla data di installazione, la garanzia di questo prodotto Sub-Zero coprirà tutte le parti e tutti i lavori di riparazione o sostituzione, in condizioni di normale uso residenziale, di ogni parte del prodotto che presenti difetti di materiali o di produzione. Tutti i servizi forniti da Sub-Zero, coperti dalla summenzionata garanzia, devono essere eseguiti da centri autorizzati Sub-Zero, a meno che non venga diversamente specificato da Sub-Zero, Inc. Il servizio verrà fornito durante i regolari orari di lavoro.

GARANZIA TOTALE DI CINQUE ANNI SUL SISTEMA CHIUSO

Per una durata di cinque anni a partire dalla data di installazione, la garanzia sui prodotti Sub-Zero coprirà tutte le parti e tutti i lavori di riparazione o sostituzione, in condizioni di normale uso residenziale, di quelle parti del prodotto che presentino difetti di materiali o di produzione: compressore, condensatore, evaporatore, essiccatore e tutti i tubi di connessione. Tutti i servizi forniti da Sub-Zero, coperti dalla summenzionata garanzia, devono essere eseguiti da centri autorizzati Sub-Zero, a meno che non venga diversamente specificato da Sub-Zero, Inc. Il servizio verrà fornito durante i regolari orari di lavoro.

Per maggiori informazioni sulla garanzia dei prodotti Sub-Zero, contattate il vostro rivenditore Sub-Zero autorizzato. Le garanzie devono osservare le leggi di tutti i paesi, stati, città, località.

*L'acciaio inossidabile (porte, pannelli, maniglie, telaio del prodotto e le superfici interne) è coperto da una garanzia limitata di 60 giorni su parti e manodopera per difetti cosmetici.

*La sostituzione dei filtri dell'acqua e delle cartucce di purificazione dell'aria non è coperta dalla garanzia del prodotto.



Garanzia limitata internazionale Outdoor Sub-Zero*

PER USO DOMESTICO

GARANZIA COMPLETA DI UN ANNO**

Per una durata di un anno a partire dalla data di installazione, la garanzia sui prodotti Sub-Zero coprirà tutte le parti e tutti i lavori di riparazione o sostituzione, in condizioni di normale uso residenziale, di ogni parte del prodotto che presenti difetti di materiali o di produzione. Tutti i servizi forniti da Sub-Zero, coperti dalla summenzionata garanzia, devono essere eseguiti da centri autorizzati Sub-Zero, a meno che non venga diversamente specificato da Sub-Zero, Inc. Il servizio verrà fornito durante i regolari orari di lavoro.

GARANZIA TOTALE DI CINQUE ANNI SUL SISTEMA CHIUSO

Per una durata di cinque anni a partire dalla data di installazione, la garanzia sui prodotti Sub-Zero coprirà tutte le parti e tutti i lavori di riparazione o sostituzione, in condizioni di normale uso residenziale, di quelle parti del prodotto che presentino difetti di materiali o di produzione: compressore, condensatore, evaporatore, essiccatore e tutti i tubi di connessione. Tutti i servizi forniti da Sub-Zero, coperti dalla summenzionata garanzia, devono essere eseguiti da centri autorizzati Sub-Zero, a meno che non venga diversamente specificato da Sub-Zero, Inc. Il servizio verrà fornito durante i regolari orari di lavoro.

TERMINI DI APPLICAZIONE DI CIASCUNA GARANZIA

La garanzia si applica solo ai prodotti installati per normale uso residenziale. Questa garanzia non copre nessuna parte o lavoro di correzione di difetti causati da negligenza, incidenti, uso improprio, manutenzione, installazione, assistenza o riparazione.

Per maggiori informazioni sulla garanzia dei prodotti Sub-Zero, contattate il vostro rivenditore. Le garanzie devono osservare le leggi di tutti i paesi, stati, città, località.

*Il prodotto deve essere destinato all'uso in ambiente esterno, come prescritto da modello e numero di serie.

**L'acciaio inossidabile (porte, pannelli, maniglie, telaio del prodotto e le superfici interne) è coperto da una garanzia limitata di 60 giorni su parti e manodopera per difetti cosmetici.

**La sostituzione dei filtri dell'acqua non è coperta dalla garanzia del prodotto.



Inhaltsverzeichnis

- 2 Sicherheitshinweise
- 3 Designer Funktionen
- 4 Interaktive Bedienelemente
- 4 Lagerung
- 6 Bedienung
- 7 Empfehlungen zur Pflege
- 8 Fehlersuche
- 9 Sub-Zero-Garantie

Kundendienst

Die Modell- und Seriennummern sind auf dem Produkttypenschild aufgeführt. Die Typenschildposition ist auf Seite 3 angegeben. Für Garantiezwecke benötigen Sie außerdem das Datum der Installation und den Namen Ihres Sub-Zero-Vertragshändlers. Zeichnen Sie die nachstehenden Informationen für zukünftige Nachschlagezwecke auf.

SERVICEINFORMATIONEN

Modellnummer
Seriennummer
Datum der Installation
Name des zertifizierten Service
Nummer des zertifizierten Service
Vertragshändler
Händlernummer

Wichtiger Hinweis

Um eine möglichst sichere und effiziente Installation dieses Produkts zu gewährleisten, beachten Sie bitte die folgenden Arten hervorgehobener Informationen in der gesamten Anleitung:

WICHTIGER HINWEIS hebt Informationen hervor, die besonders wichtig sind.

VORSICHT ist ein Hinweis auf eine Situation, die bei Nichtbeachtung der Anweisungen zu geringfügigen Personen- oder Sachschäden führen kann.

ACHTUNG benennt eine Gefahr, die zu einer ernsthaften Verletzung oder zum Tod führen kann, wenn die Vorsichtsmaßnahmen nicht eingehalten werden.

WICHTIGE SICHERHEITSVORKEHRUNGEN

⚠ ACHTUNG

Explosionsgefährdete Gegenstände wie Sprühdosen nicht zusammen mit brennbarem Treibmittel in diesem Gerät lagern.

⚠ ACHTUNG

Lüftungsöffnungen im Gerätegehäuse oder im Einbauteil von Hindernissen frei halten.

⚠ ACHTUNG

Zum Beschleunigen des Abtauens dürfen außer den vom Hersteller empfohlenen Geräten oder Mitteln keine mechanischen Vorrichtungen oder sonstigen Mittel verwendet werden.

⚠ ACHTUNG

Den Kühlkreislauf nicht beschädigen.

⚠ ACHTUNG

Außer den vom Hersteller empfohlenen Gerätetypen keine elektrischen Geräte in den Lebensmittellagerfächern des Geräts benutzen.

⚠ ACHTUNG

Nur an eine Trinkwasserquelle anschließen.

WICHTIGE SICHERHEITSVORKEHRUNGEN

⚠️ ACHTUNG

Um eine Gefährdung durch Instabilität des Geräts zu vermeiden, muss es gemäß den Anweisungen repariert werden.

⚠️ ACHTUNG

Dieses Gerät kann von Kindern ab 8 Jahren und von Personen mit eingeschränkten physikalischen, sensorischen oder mentalen Fähigkeiten oder fehlenden Erfahrungen/Kenntnissen benutzt werden, wenn diese beaufsichtigt werden oder Anweisungen für die sichere Verwendung des Geräts erhalten haben und die damit zusammenhängenden Gefahren verstehen. Kinder dürfen mit dem Gerät nicht spielen. Reinigungs- und Wartungsarbeiten dürfen von Kindern nicht ohne Aufsicht durchgeführt werden.

- Dieses Gerät dient zur Verwendung in Haushalts- und ähnlichen Anwendungen, z. B.:
 - in Personalküchen in Geschäften, Büros und anderen Arbeitsumgebungen
 - in Bauernhöfen und von Gästen in Hotels, Motels und sonstigen Wohnumgebungen
 - in Pensionen und ähnlichen Umgebungen
 - Catering- und ähnlichen Großküchenanwendungen

Designer Funktionen

FUNKTION	
1	Produkttypenschild
2	Interaktives Bedienfeld
3	Frischekarten
4	Türregale
5	Fach für Milchprodukte
6	Glasregale
7	Kühlschrankschubladen

FUNKTION	
8	Gefrierschrankschubladen
9	Eisbehälter
10	Lagerungsschubladen
11	Luftreinigungssystem
12	Automatischer Eiswürfelbereiter
13	Wasserspender (Spendermodelle)
14	Kondensator (hinter Gitter)

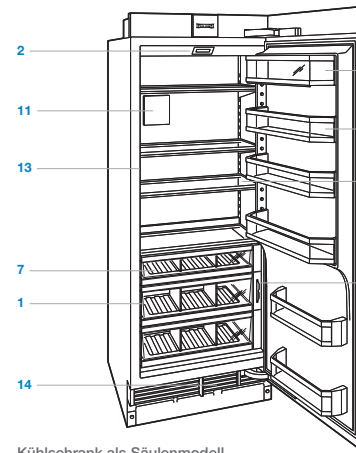

Kühlschrank als Säulenmodell

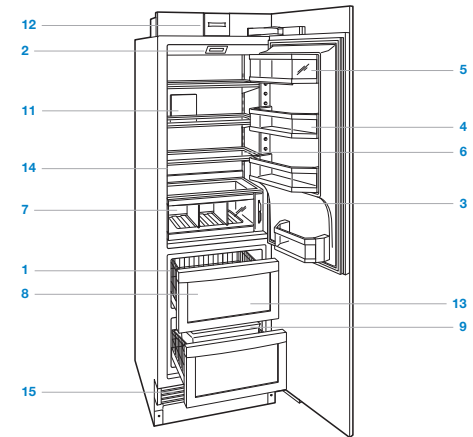

Säulenkombinationsmodell

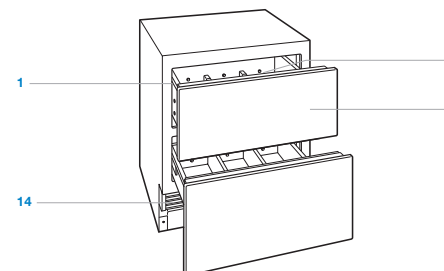

Kühlschrank als Schubladenmodell

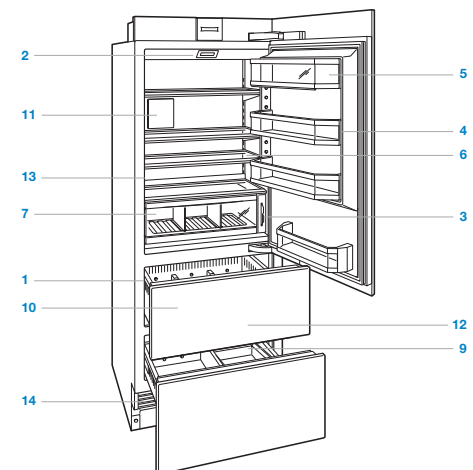

Hohe Kombination

Interaktives Bedienfeld

Zum erstmaligen Einschalten auf dem Bedienfeld  drücken und 2 Sekunden lang gedrückt halten.

Die Temperatur kann auf dem Home-Bildschirm in Schritten von einem Grad eingestellt werden. Kombinationsgeräte sind mit separaten Temperaturreglern für Kühlschrank und Gefrierschrank ausgestattet. Die Temperaturen sind auf 3 °C und -18 °C voreingestellt. Zum Ändern der Temperatur die entsprechende Temperatur berühren, dann „+“ oder „-“ drücken, bis die gewünschte Temperatur angezeigt wird. Siehe Abbildung unten.

Nach dem Einstellen der Temperatur können über den Optionsbildschirm zusätzliche Funktionen aktiviert bzw. deaktiviert werden.  berühren, um den Optionsbildschirm anzuzeigen. Siehe Abbildung unten.







Home-Bildschirm



Optionsbildschirm

OPTIONSBILDSCHIRM

-  Zum Aktivieren bzw. Deaktivieren des Eiswürfelbereiter-systems und der Max-Eis-Funktion berühren.
-  Zum Aktivieren bzw. Deaktivieren des Tür-/Schubla-denalarms berühren.
-  Zum Aktivieren bzw. Deaktivieren des Wasserspenders berühren.
-  Zum Aktivieren bzw. Deaktivieren des Luftreinigungssy-stems berühren.
-  Zum Aktivieren bzw. Deaktivieren des Einstellungsbild-schirms berühren.

EINSTELLUNGSBILDSCHIRM

-  Zur Anzeige von Modellinformationen berühren.
-  Zur Auswahl der Temperatureinheit Fahrenheit oder Celsius berühren.
-  Zum Einstellen von Helligkeit und Kontrast des Bedien-felds berühren.
-  Zum Einstellen der Lautstärke und Tonhöhe von Tür-/Schubladenalarm berühren.
-  Zum Einstellen der Dauer des Alarms für Tür/Schublade berühren.
-  Zum Aufrufen des Sabbatmodus berühren.
-  Zum Anzeigen von Informationen zur Fehlersuche und Wartung berühren.
-  Zum Einstellen der Uhr berühren.
-  Berühren Sie, um die Verbindung zu aktivieren oder zu deaktivieren.
-  Zur Auswahl von Sprachoptionen berühren.
-  Zum Einstellung einer weichen Beleuchtung berühren.

Optimale Aufbewahrung von Lebensmitteln

Dieses Sub-Zero-Gerät ist mit einem speziellen Doppel-kühlsystem ausgestattet, damit Lebensmittel länger frisch bleiben.

Im Doppelkühlsystem von Sub-Zero sind die einzelnen Kühl-schrank- und Gefrierschranksysteme so ausgelegt, dass zur Verlängerung der Lebensdauer von Lebensmitteln genaue, kontinuierliche Temperaturen und ein korrektes Feuchtig-keitsniveau aufrechterhalten werden. Eine Doppelkühlung verhindert die Übertragung von Gerüchen, die von frischen Lebensmitteln ausgehen, auf Tiefkühlkost und Eis, und sorgt dafür, dass die Feuchtigkeit im Frischhaltefach aus der Luft nicht gefroren wird.

Praktische Tipps und Informationen dazu, wie Lebensmittel optimal frisch gehalten werden, finden Sie auf den Frische-karten, die im Kühlschrank untergebracht sind.

Kühlschranklagerung

TÜRREGALE

Zum Ausbauen eines Türregals oder Fachs für Milchpro-dukte dieses von unten aus anheben und herausziehen. Zum erneuten Einbauen in die gewünschte Position bringen und das Regal nach unten auf die Führungen schieben. Siehe Abbildung unten.

WICHTIGER HINWEIS: Wenn die Türöffnung auf 90° begrenzt ist, müssen eventuell zuerst die Türregale entfernt werden, bevor eine Lagerungsschublade bzw. ein Glas-regal herausgenommen werden kann.

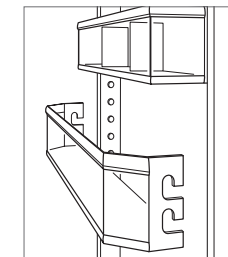

Ausbauen des Türregals

Kühlschranklagerung

GLASREGALE

Zum Entfernen oder Justieren eines Glasregals dieses nach oben kippen und dann herausheben. Um es wieder in Position zu bringen, das Regal in die Schienen an der Rückwand einsetzen; dann den vorderen Teil absenken, bis das Regal in Position einrastet. Siehe Abbildung unten.

Das ortsfeste Glasregal an der Unterseite des Fachs sollte so positioniert werden, dass die abgeschrägte Kante nach vorne weist. Die hinteren Stützfüße sorgen dafür, dass das Regal einen gewissen Abstand von der Rückwand hat, damit ein korrekter Luftstrom im Gerät gewährleistet wird.

WICHTIGER HINWEIS: Beim Umgang mit den Glasregalen stets vorsichtig vorgehen, um ein Zerschlagen oder Verkratzen des Innenraums zu vermeiden.

⚠ VORSICHT

Glasregale sollten sich zuerst auf Zimmertemperatur erwärmen, bevor sie in warmes Wasser eingetaucht werden.

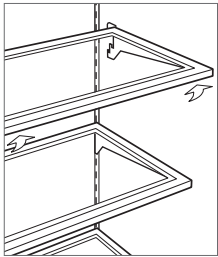

Ausbauen des Glasregals

KÜHLSCHRANKSCHUBLADEN

Um eine Kühlschrankschublade zu entfernen, diese bis zum Anschlag herausziehen. Den vorderen Teil der Schublade leicht anheben, dann gerade herausziehen. Zum Wiedereinbauen den Schubladenträger herausziehen und die Unterseite der Schublade auf den Träger ausrichten. Siehe Abbildung unten.

Die Teiler in den Kühlschrankschubladen können entfernt werden, indem sie gerade nach oben gezogen werden. Zum erneuten Einbauen die Laschen auf dem Teiler auf die Kerben in der Schublade ausrichten und nach unten drücken.

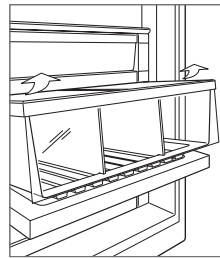

Ausbauen der Kühlschrankschublade

Lagerung im Gefrierschrank

GEFRIERSCHRANKKÖRBE

Zum Entfernen den Korb bis zum Anschlag ziehen. Die beiden Kunststoffflaschen hinter der Unterseite der zwei Ecken des Korbes nach vorne ziehen; dann nach oben und herausheben. Siehe die Abbildungen weiter unten.

Wenn die Türöffnung auf 90° begrenzt ist, muss der obere Korb entfernt werden, bevor der mittlere oder untere Korb entfernt wird.

Säulenmodell | Zum erneuten Einbauen die Korbführungen hineinschieben. Den Korb auf die Führungen ausrichten und bis zum Anschlag hineinschieben. Den Korb vorne nach unten drücken, um die Führungen einrasten zu lassen.

Säulenkombinationsmodell | Zum erneuten Einbauen die Korbführungen vollständig ausziehen. Den Korb auf die Führungen ausrichten und hineinschieben, bis die Rückseite des Korbes die Führungslaschen berührt. Die Vorderseite des Korbes zurück und nach unten drücken, damit er in den Laschen einrastet.

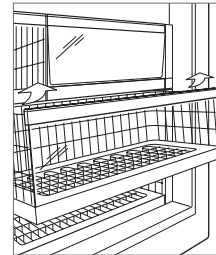

Gefrierschrankkorb des Säulenmodells

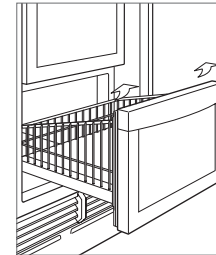

Gefrierschrankkorb des Säulenkombinationsmodells

EISBEHÄLTER

Säulenmodell | Zum Entfernen des Eiswürfelbehälters die Gefrierschrankschublade bis zum Anschlag herausziehen und den Behälter herausnehmen. Siehe die Abbildung unten.

Säulenkombinationsmodell | Zum Entfernen des Eiswürfelbehälters die Gefrierschrankschublade bis zum Anschlag herausziehen und den Behälter zum Herausnehmen leicht kippen. Siehe Abbildung unten.

Hohes und Schubladenmodell | Zum Entfernen des Eiswürfelbehälters die Gefrierschrankschublade bis zum Anschlag herausziehen und den Behälter herausnehmen. Siehe die Abbildung unten.

Wenn der Eiswürfelbehälter entfernt wird, muss er durch Berühren von  ausgeschaltet werden. Das Gerät ist nach dem Herausnehmen des Eiswürfelbehälters mit einer 3-minütigen Verzögerung ausgestattet, damit keine Würfel ausgeworfen werden, bevor der Eiswürfelbereiter deaktiviert werden kann bzw. bevor der Behälter wieder eingebaut wird.

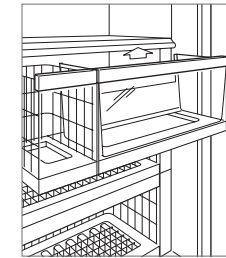

Eiswürfelbehälter des Säulenmodells

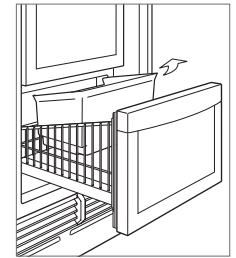

Eiswürfelbehälter des Säulenkombinationsmodells

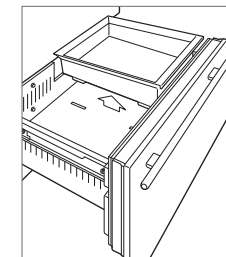

Eiswürfelbehälter des hohen und Schubladenmodells

Lagerungsschubladen

ABDECKUNG DES FRISCHHALTEFACHS

Die Abdeckung des Frischhaltefachs in der oberen Lagerungsschublade kann in die geschlossene Position geschoben oder offen gelassen werden.

Zum Entfernen die obere Schublade ganz herausziehen, die Vorderkante der Abdeckung des Frischhaltefachs anheben und nach vorne aus der Schublade herausziehen. Siehe die Abbildung unten.

SCHUBLADENTEILER

Um einen kurzen Teiler zu entfernen oder anzupassen, den langen Teil leicht bieten, dann nach oben ziehen. Siehe Abbildung unten.

Um einen langen Teiler zu entfernen, müssen zuerst die kurzen Teiler herausgenommen werden. Den Teil bis zum Anschlag nach oben ziehen, gegen den Uhrzeigersinn drehen, dann hochziehen. Zum Wiedereinbauen die Rillen auf die Schubladenlaschen ausrichten, im Uhrzeigersinn drehen, dann herunterschieben.

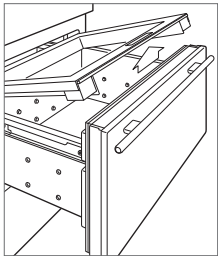

Abdeckung der Frischhalteschublade

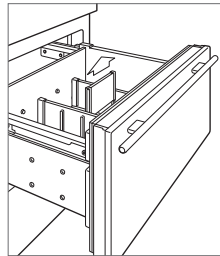

Schubladenteiler

AUSBAUEN DER SCHUBLADE

Zum Entfernen bis zum Anschlag herausziehen. Die Vorderseite der Schublade anheben und die Schublade herausziehen. Zum Wiedereinbauen die Vorderseite der Schublade anheben und auf die Gleitschienen setzen. Die Rückseite der Schublade auf die Haken auf der Gleitschiene ausrichten, dann die weißen Stifte an der Vorderseite der Gleitschiene auf die Löcher an der Vorderseite der Schublade ausrichten. Siehe Abbildung unten.

WICHTIGER HINWEIS: Bei Schubladenmodellen ist die obere Schublade mit einem Steuerkabel ausgestattet, das vor dem Herausnehmen der Schublade abgetrennt werden muss. Siehe die Abbildung unten.

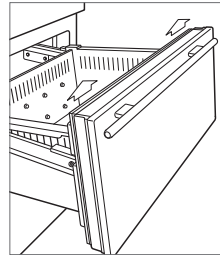

Ausbauen der Schublade

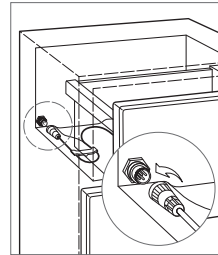

Steuerkabel (Schubladen)

Luftreinigungssystem

Viele frische Lebensmittel geben Ethylengas ab, eine natürlich vorkommende Verbindung, die die Reifung und den Verderb von Lebensmitteln beschleunigt. Wenn Ihr Gerät mit einem Luftreinigungssystem ausgestattet ist, wurde die Kassette ab Werk installiert und befindet sich an der Rückwand des Kühlschranks (bei Schubladenmodellen an der Rückseite der oberen Schublade).

Zum Starten der Luftreinigung  auf dem Optionsschild berühren.

Die Kassette hat eine Nutzungsdauer von ungefähr einem Jahr. Auf dem Bedienfeld erscheint die Meldung „Luftfilter austauschen“, wenn die Kassette ersetzt werden muss. „Schlummerfunktion“ berühren, um die Erinnerung um 24 Stunden zu verschieben oder bis die Kassette ersetzt werden kann.

Hg LUFTFILTERLAMPE ENTHÄLT QUECKSILBER

Der Umgang muss den Gesetzen zur Entsorgung entsprechen.

In den USA besuchen Sie earth911.com oder rufen Sie die Nummer 800-222-7820 an.

AUSTAUSCHEN DER LUFTREINIGUNGSKASSETTE

- 1 Um auf die Luftreinigungskassette zuzugreifen, die Außenabdeckung von unten aus packen und nach oben drehen (für Schubladen von oben aus packen und nach unten drehen). Siehe die Abbildungen weiter unten.
- 2 Die schwarze Abdeckung von oben aus packen und nach unten drehen. Die Kassette springt heraus und kann jetzt entfernt werden.
- 3 Die neue Kassette aus der Verpackung nehmen und so einführen, dass das Anschlussstück nach unten weist.
- 4 Sobald sich die Kassette in Position befindet, die schwarze Abdeckung schließen. Anschließend die Außenabdeckung nach unten drehen (bei Schubladen nach oben).
- 5 Nach dem Ersetzen der Kassette den Anweisungen auf dem Bedienfeld folgen. Der Lebenszyklus für die Kassette wird auf ca. ein Jahr zurückgesetzt.

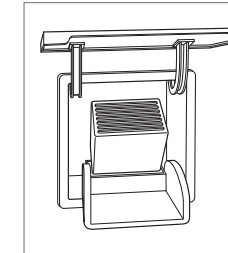

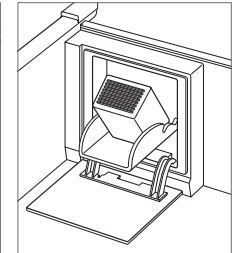

Luftreinigungskassette (Säulen und hohe Modelle)



Luftreinigungskassette (Schubladen)

Bedienung des Eiswürfelbereiters

Zum Starten der Eiswürfelherstellung die Anzeige  auf dem Optionsbildschirm berühren. Wenn ein einziger Eiswürfel hervorgehoben erscheint, ist der Eiswürfelbereiter aktiv. Wenn drei Würfel hervorgehoben erscheinen, ist die Max-Eis-Funktion aktiv. Mit der Max-Eis-Funktion wird die Eiswürfelherstellung für einen Zeitraum von 24 Stunden um bis zu 30 % gesteigert. Während dieses Zeitraums laufen einige Komponenten bei höherer Geschwindigkeit, was man an einem besonderen akustischen Ton hören kann. Das ist ganz normal und hört nach 24 Stunden auf oder wenn der Eiswürfelbehälter voll ist. Zum Deaktivieren des Eiswürfelbereiters  berühren, bis keine Eiswürfel hervorgehoben erscheinen. Nach der anfänglichen Inbetriebnahme die ersten Eismengen entsorgen. Das Eis kann Unreinheiten aus neuen Leitungsanschlüssen enthalten.

Wenn Eis nicht regelmäßig benutzt wird, kann es zusammenkleben. Um dies zu vermeiden, das Eis entsorgen und neues Eis herstellen lassen.

Wenn der Eiswürfelbehälter entfernt wird, muss er durch Berühren von  ausgeschaltet werden. Das Gerät ist nach dem Herausnehmen des Eiswürfelbehälters mit einer 3-minütigen Verzögerung ausgestattet, damit keine Würfel ausgeworfen werden, bevor der Eiswürfelbereiter deaktiviert werden kann bzw. bevor der Behälter wieder eingebaut wird.

Sabbatmodus

Dieses Gerät ist von Star-K zertifiziert und entspricht den strengen religiösen Vorschriften im Zusammenhang mit spezifischen Anweisungen, die unter www.star-k.org zu finden sind.

Für den Sabbatmodus am Einstellungsbildschirm  berühren und den Anweisungen auf dem Bedienfeld folgen.

Wasserspender

Der Wasserspender befindet sich im Kühlschrank an der linken Wand. Ein Glas gegen den Spender drücken, um den Wasserfluss zu aktivieren. Der Wasserfluss stoppt, wenn das Glas weggezogen wird. Siehe Abbildung unten.

Der Vorratstank für gekühltes Wasser fasst ca. 1 l gefiltertes Wasser. Es dauert u. U. mehrere Stunden, um das Wasser auf Kühlschranktemperatur zu kühlen, wenn der Tank zum ersten Mal gefüllt wird oder nachdem viel Wasser gespendet wurde.

Zum Füllen des Tanks ein Glas gegen den Spender drücken, bis das Wasser zu fließen beginnt. In den Wasserspender wurde eine Sicherheitsfunktion integriert, um den kontinuierlichen Wasserfluss auf 60 Sekunden zu begrenzen. Wenn das Wasser nicht innerhalb von 60 Sekunden gespendet wird, das Glas entfernen, dann wieder gegen den Spender drücken, bis das Wasser zu fließen beginnt. Wenn der Tank voll ist, die ersten wenigen Gläser mit Wasser wegschütten. Das Wasser kann Unreinheiten aus neuen Leitungsanschlüssen enthalten.

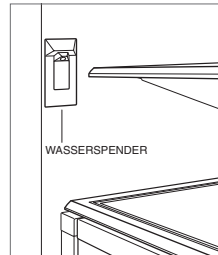

Wasserspender

Reinigung

REINIGUNG DES INNENRAUMS

Zum Reinigen der Innenflächen und herausnehmbaren Teile diese mit einer milden Lösung aus Seife, Wasser und Natriumbikarbonat abwaschen. Abspülen und gründlich trocknen. Es darf nach Möglichkeit kein Wasser auf die Lampen und das Bedienfeld kommen.

▲ VORSICHT

Auf den Innenflächen keinen Essig bzw. Reinigungsalkohol oder sonstige auf Alkohol basierte Reiniger verwenden.

AUSSENFINISH AUS EDELSTAHL

Einen nicht scheuernden Edelstahlreiniger verwenden und mit einem weichen, fusselfreien Tuch auftragen. Einen natürlichen Glanz erzielen Sie, indem Sie die Oberfläche mit einem feuchten Mikrofasertuch, dann mit einem trockenen Polierleder leicht abwischen. Stets in Richtung der Maserung des Edelstahls arbeiten.

REINIGUNG DES KONDENSATORS

▲ VORSICHT

Vor dem Reinigen des Kondensators den Strom an der Schaltblende ausschalten. Handschuhe tragen, um Verletzungen durch die scharfen Kondensatorrippen zu vermeiden.

Der Kondensator befindet sich hinter dem Gitter. Die Sockelleiste durch Ausbauen der zwei Montageschrauben entfernen. Siehe Abbildung unten. Staub und Fusseln mit einer weichen Bürste und einem Staubsauger vom Kondensator entfernen. Reinigen Sie den Kondensator alle 6–12 Monate.

WICHTIGER HINWEIS: Um eine Beschädigung der Kondensatorrippen zu vermeiden, nur in Richtung der Rippen saugen.

▲ VORSICHT

Wenn der Kondensator nicht gereinigt wird, könnte ein Temperaturverlust, ein mechanisches Versagen oder eine Beschädigung die Folge sein.

ABWESENHEIT

Bei längerer Abwesenheit den Strom am Bedienfeld abschalten. Das Gerät ausräumen und die Türen in leicht geöffneten Position blockieren, damit Frischluft in den Innenraum strömen und ihn trocken halten kann.

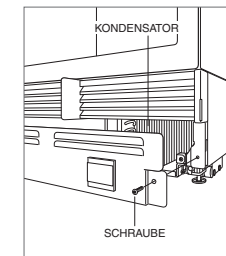

Position des Kondensators

Fehlersuche

BETRIEB DES GERÄTS

Keine Beleuchtung bzw. keine Kühlung

- Sicherstellen, dass der Strom eingeschaltet ist.
- Sicherstellen, dass die Stromzufuhr zum Gerät und der Schutzschalter im Haus eingeschaltet sind.

Keine Beleuchtung im Kühlschrank oder Gefrierschrank

- Tür/Schublade wurde eventuell offen gelassen, sodass die Lampen deaktiviert wurden, um eine zu starke Wärmebildung zu verhindern. Wenn die Lampen ausgeschaltet sind, die Tür/Schublade eine Stunde lang schließen. Wenn die Lampen immer noch ausgeschaltet sind, wenden Sie sich an ein zugelassenes Sub-Zero-Kundendienstzentrum.
- Die LED-Innenbeleuchtung muss von einem zugelassenen Sub-Zero Kundendienst ausgewechselt werden.

Ansammlungen von Frost, Kondensat oder Eis im Gerät

- Prüfen, ob der Kondensatorbereich sauber ist.
- Prüfen, ob die Tür/Schublade richtig schließt.
- Sicherstellen, dass die Tür/Schublade nicht offen gelassen wurde.
- Sicherstellen, dass die Tür-/Schubladendichtung keine Schnitte oder Risse hat. Wenn dies der Fall ist, wenden Sie sich an ein zugelassenes Sub-Zero-Kundendienstzentrum.
- Wenn der Kühlschrank stark vereist ist, das Gerät ausschalten und das Eis mit einem Föhn schmelzen. Der Föhn sollte auf niedriger Stufe verwendet und ständig hin und her bewegt werden. Nachdem das Eis geschmolzen ist, das Wasser mit einem Tuch oder Papierhandtuch aufwischen.

Hohe Temperaturen, Gerät läuft übermäßig lange oder strahlt zu viel Wärme ab

- Prüfen, ob der Kondensatorbereich sauber ist.
- Prüfen, ob die Tür/Schublade richtig schließt.
- Sicherstellen, dass die Tür/Schublade nicht offen gelassen wurde.
- Höhere Umgebungstemperaturen können dazu führen, dass die Kompressoren länger laufen.
- Wenn auf der Temperaturanzeige 3 ° und -18 ° erscheint, das Gerät jedoch nicht kühlt, befindet es sich eventuell im Vorführungsmodus. Wenden Sie sich an Ihren Sub-Zero-Vertragshändler.

Kein Wasser vom Spender

- Eine Stunde warten, dann den Spender erneut testen. Wenden Sie sich an Ihren Sub-Zero-Vertragshändler, wenn das Problem nicht behoben ist.

EISHERSTELLUNG

Kein Eis

- Sicherstellen, dass die Eiswürfelanzeige auf der Bedienfeldanzeige erscheint.
- Sicherstellen, dass der Eiswürfelbereiter mindestens 24 Stunden eingeschaltet war.
- Sicherstellen, dass die Gefrierschranktemperatur bei ca. -18 °C liegt.
- Sicherstellen, dass der Eiswürfelbehälter richtig eingebaut wurde.
- Sicherstellen, dass sich der Eiswürfelbereiterarm in der unteren Position befindet.
- Sicherstellen, dass dem Gerät Wasser zugeführt wird.

Blaues oder grünes Eis

- Mögliche Korrosion in der Kupferzufuhrleitung. Wenden Sie sich zwecks Reinigung oder Auswechseln an einen Installateur.

Schwarze Flecken in Würfeln

- Die Verwendung einstellen und mit dem zugelassenen Sub-Zero-Kundendienstzentrum Verbindung aufnehmen.

Schlechter Geschmack

- Gefrierschrank abtauen und mit Seife und Wasser reinigen.
- Kaffeesatz oder Holzkohlebriketts in den Gefrierschrank legen, die den Geruch absorbieren sollen.

Hohle Würfel

- Kondensator reinigen. Wenden Sie sich an den zugelassenen Sub-Zero-Kundendienst, falls das Problem nicht behoben wurde.

GERUCH

- Gerät sollte vor der ersten Inbetriebnahme gereinigt werden. Dadurch werden alle Gerüche, die sich während des Versands gebildet haben, beseitigt.
- Luftreinigungskassette auswechseln.
- Gerät und Regale gründlich reinigen.
- Nicht abgedeckte Lebensmittel könnten zu einer Geruchsbildung führen, die eine Reinigung notwendig macht.

SERVICE

- Halten Sie die in Ihr Produkt integrierte Qualität aufrecht, indem Sie sich an ein zugelassenes Sub-Zero-Kundendienstzentrum wenden.
- Wenn Sie sich mit dem Kundendienst in Verbindung setzen, benötigen Sie die Modell- und Seriennummern Ihres Geräts. Beide Nummern sind auf dem Produkttypenschild aufgeführt. Die Typenschildposition ist auf Seite 3 angegeben.
- Für Garantiezwecke benötigen Sie außerdem das Datum der Installation und den Namen Ihres Sub-Zero-Vertragshändlers. Diese Informationen sollten auf Seite 2 aufgezeichnet werden.

Eingeschränkte internationale Garantie von Sub-Zero

NICHT ZUM GEWERBLICHEN GEBRAUCH

VOLLSTÄNDIGE ZWEIJAHRESGARANTIE*

Ab dem Datum der ersten Installation deckt diese Produktgarantie von Sub-Zero für die Dauer von zwei Jahren alle Teile und Lohnkosten für die Reparatur oder den Austausch von Teilen des Produktes ab, an dem bei normalem, nicht-gewerblichem Gebrauch Material- oder Verarbeitungsmängel festgestellt wurden. Alle von Sub-Zero im Rahmen der vorstehenden Garantie bereitgestellten Leistungen müssen, wenn von Sub-Zero, Inc. nicht anderweitig festgelegt, von einem zugelassenen Sub-Zero-Kundendienstzentrum erbracht werden. Die Leistungen werden zu den normalen Geschäftszeiten erbracht.

FÜNF JAHRE GARANTIE AUF VERSIEGELTE SYSTEME

Ab dem Datum der ersten Installation deckt diese Produktgarantie von Sub-Zero für die Dauer von fünf Jahren alle Teile und Lohnkosten für die Reparatur oder den Austausch der folgenden Teile des Produktes ab, an dem bei normalem, nicht-gewerblichem Gebrauch Material- oder Verarbeitungsmängel festgestellt wurden: Kompressor, Kondensator, Verdampfer, Trockner und alle Verbindungsrohre. Alle von Sub-Zero im Rahmen der vorstehenden Garantie bereitgestellten Leistungen müssen, wenn von Sub-Zero, Inc. nicht anderweitig festgelegt, von einem zugelassenen Sub-Zero-Kundendienstzentrum erbracht werden. Die Leistungen werden zu den normalen Geschäftszeiten erbracht.

Weitere Informationen zur Produktgarantie von Sub-Zero erhalten Sie von Ihrem Sub-Zero-Vertragshändler. Die Garantien müssen allen Landes-, Bundes-, Orts- und lokalen Vorschriften entsprechen.

*Für Edelstahl (Türen, Bleche, Griffe, Produktrahmen und Innenflächen) gilt eine eingeschränkte Garantie von 60 Tagen für Teile und Lohnkosten zur Behebung von Schönheitsfehlern.

**Ersatz-Wasserfilter und Luftreinigungskassetten sind von der Produktgarantie nicht abgedeckt.



Internationale eingeschränkte Garantie für Outdoor-Produkte von Sub-Zero*

NICHT ZUM GEWERBLICHEN GEBRAUCH

VOLLSTÄNDIGE EINJAHRESGARANTIE**

Ab dem Datum der ersten Installation deckt diese Produktgarantie von Sub-Zero für die Dauer von einem Jahr alle Teile und Lohnkosten für die Reparatur oder den Austausch von Teilen des Produktes ab, an dem bei normalem, nicht-gewerblichem Gebrauch Material- oder Verarbeitungsmängel festgestellt wurden. Alle von Sub-Zero im Rahmen der vorstehenden Garantie bereitgestellten Leistungen müssen, wenn von Sub-Zero, Inc. nicht anderweitig festgelegt, von einem zugelassenen Sub-Zero-Kundendienstzentrum erbracht werden. Die Leistungen werden zu den normalen Geschäftszeiten erbracht.

FÜNF JAHRE GARANTIE AUF VERSIEGELTE SYSTEME

Ab dem Datum der ersten Installation deckt diese Produktgarantie von Sub-Zero für die Dauer von fünf Jahren alle Teile und Lohnkosten für die Reparatur oder den Austausch der folgenden Teile des Produktes ab, an dem bei normalem, nicht-gewerblichem Gebrauch Material- oder Verarbeitungsmängel festgestellt wurden: Kompressor, Kondensator, Verdampfer, Trockner und alle Verbindungsrohre. Alle von Sub-Zero im Rahmen der vorstehenden Garantie bereitgestellten Leistungen müssen, wenn von Sub-Zero, Inc. nicht anderweitig festgelegt, von einem zugelassenen Sub-Zero-Kundendienstzentrum erbracht werden. Die Leistungen werden zu den normalen Geschäftszeiten erbracht.

FÜR ALLE GARANTIEN ZUTREFFENDE BESTIMMUNGEN

Die Garantie gilt nur für Produkte, die zum normalen Gebrauch im Haushalt installiert wurden. Diese Garantie gilt nicht für Teile oder Lohnkosten für die Behebung von Fehlern, die durch Fahrlässigkeit, Unfälle oder unsachgemäße Verwendung, Wartung, Installation, Service oder Reparatur entstanden sind.

Weitere Informationen zur Produktgarantie von Sub-Zero erhalten Sie von Ihrem Vertragshändler. Die Garantien müssen allen Landes-, Bundes-, Orts- und lokalen Vorschriften entsprechen.

*Das Produkt muss laut entsprechender Kennzeichnung in Modell- und Seriennummer für die Verwendung in Außenbereichen zugelassen sein (Outdoor-Produkt).

**Für Edelstahl (Türen, Bleche, Griffe, Produktrahmen und Innenflächen) gilt eine eingeschränkte Garantie von 60 Tagen für Teile und Lohnkosten zur Behebung von Schönheitsfehlern.

**Ersatz-Wasserfilter sind von der Produktgarantie nicht abgedeckt.



Inhoud

- 2 Veiligheidsmaatregelen
- 3 Designer functies
- 4 Interactieve controles
- 4 Opslag
- 6 Bediening
- 7 Aanbevelingen voor onderhoud
- 8 Probleemoplossing
- 9 Sub-Zero garantie

Klantenservice

Het model en serienummer staan op het producttypeplaatje. Zie pagina 3 voor locatie typeplaatje. Voor de garantie moet ook de installatiedatum en de naam van uw erkende Sub-Zero dealer bekend zijn. Noteer die gegevens hieronder.

SERVICE-INFORMATIE

Modelnummer
Serienummer
Installatiedatum
Naam gecertificeerde service
Nummer gecertificeerde service
Erkende dealer
Dealernummer

Belangrijke opmerking

Let voor een veilige en efficiënte installatie en bediening van dit product op de volgende soorten aanduidingen in deze handleiding:

BELANGRIJK duidt op informatie van bijzonder belang.

VOORZICHTIG duidt op een situatie waar licht letsel of schade kan optreden als instructies niet worden gevolgd.

WAARSCHUWING duidt op gevaar voor ernstig letsel of overlijden als de voorzorgsmaatregelen niet worden nageleefd.

BELANGRIJKE VOORZORGSMATREGELEN

⚠ WAARSCHUWING

Geen ontplofbare stoffen zoals spuitbussen met een ontvlambaar drijfgas in dit toestel bewaren.

⚠ WAARSCHUWING

Houd ventilatieopeningen, in de behuizing van het toestel of in de ingebouwde structuur, vrij.

⚠ WAARSCHUWING

Gebruik geen mechanische apparaten of andere middelen om het ontdooien te versnellen, tenzij aanbevolen door de fabrikant.

⚠ WAARSCHUWING

Zorg dat het koelmiddelcircuit geen schade oploopt.

⚠ WAARSCHUWING

Gebruik geen elektrische apparaten in de opbergvakken van het toestel, tenzij zij van een door de fabrikant aanbevolen type zijn.

⚠ WAARSCHUWING

Maak alleen verbinding met een drinkwatervoorziening.

BELANGRIJKE VOORZORGSMATREGELEN

⚠ WAARSCHUWING

Om gevaar door instabiliteit van het apparaat te voorkomen, moet het worden bevestigd in overeenstemming met de instructies.

⚠ WAARSCHUWING

Dit apparaat mag door kinderen van 8 jaar of ouder gebruikt worden en door personen met lichamelijke, zintuiglijke of verstandelijke beperkingen of met onvoldoende ervaring of kennis, mits onder toezicht of voorzien van instructies over het veilig gebruik van het apparaat en zij de hieraan verbonden risico's hebben begrepen. Zorg ervoor dat kinderen niet spelen met het apparaat. Reiniging en gebruiksonderhoud mag niet zonder toezicht door kinderen uitgevoerd worden.

- Dit apparaat is bedoeld voor gebruik in huishoudelijke en soortgelijke toepassingen zoals:
 - keukens in winkels, kantoren en andere werkomgevingen
 - boerderijen en door klanten in hotels, motels en andere soorten verblijfruimten
 - B&B-achtige omgevingen
 - catering en vergelijkbare niet-retailtoepassingen

Designer functies

FUNCTIE	
1	Typeplaat
2	Interactief bedieningspaneel
3	Versheidkaarten
4	Deurvakken
5	Zuivelcompartment
6	Glasplaten
7	Koelkastlades

FUNCTIE	
8	Vriezerkorf
9	IJshouder
10	Bewaarlades
11	Luchtzuiveringssysteem
12	Automatische ijsmaker
13	Waterkoeler(tapmodellen)
14	Condensor (achter de grille)

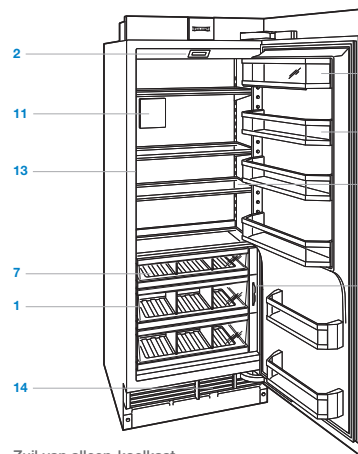

Zuil van alleen-koelkast.

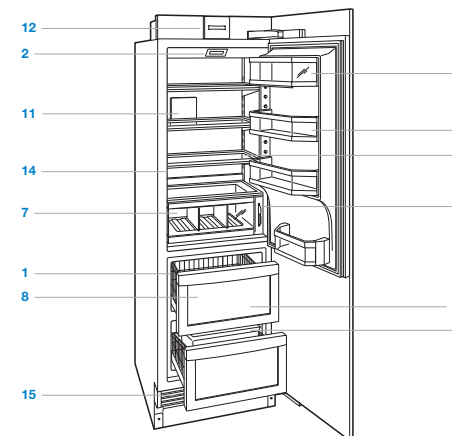

Zuilkombinatie.

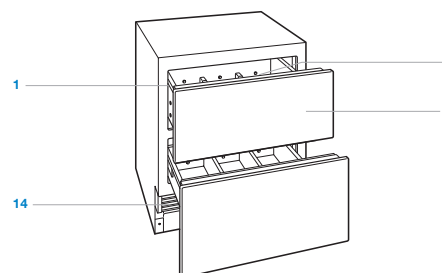

Lade van alleen-koelkast.

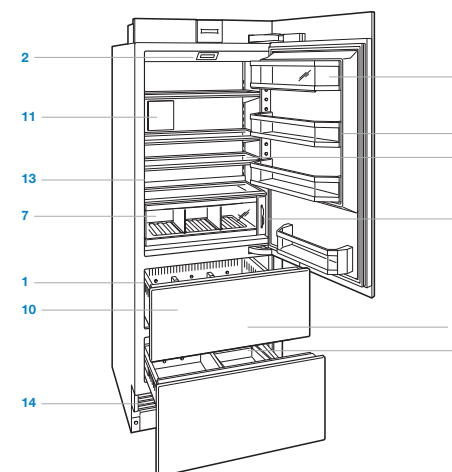

Hoge combinatie.

Interactief bedieningspaneel

Houd ① op het bedieningspaneel 2 seconden ingedrukt voor de eerste keer opstarten.

De temperatuur kan in stappen van één graad op het begienscherm worden ingesteld. Combinatie-apparaten zijn van aparte thermostaten voorzien voor koelkast en diepvriezer. De temperaturen zijn vooraf ingesteld op 3° C en -18° C. Als u de temperatuur wilt wijzigen, raak dan de betreffende thermostaat aan en druk op '+' of '-' totdat de gewenste temperatuur wordt weergegeven. Zie de afbeelding hieronder.

Als de temperatuur is aangepast, kunnen vanuit het optiesscherm extra functies worden geactiveerd of gedeactiveerd. Tik op ► voor het optiesscherm. Zie de afbeelding hieronder.







Beginscherm













Optiesscherm.

OPTIESSCHERM

-  Tikken om het ijsmakersysteem en de max ijsfunctie te activeren of deactiveren.
-  Tikken om het deur- of ladealarm te activeren of deactiveren.
-  Tikken om de waterkoeler te activeren of deactiveren.
-  Tikken om het luchtzuiveringssysteem te activeren of deactiveren.
-  Tikken voor het optiesscherm.

INSTELLINGENSCHERM

-  Tikken voor modelgegevens.
-  Tikken voor Fahrenheit of Celsius.
-  Tikken om de helderheid en het contrast van het bedieningspaneel aan te passen.
-  Tikken om het volume en de toonhoogte van het deur- of ladealarm aan te passen.
-  Tikken om de duur van het deur- of ladealarm aan te passen.
-  Tikken voor sabbathstand.
-  Tikken voor probleemoplossing en onderhoudsinformatie.
-  Tikken om de klok in te stellen.
-  Tikken om verbinding in of uit te schakelen.
-  Tikken voor taalkeuze.
-  Tikken om zachte verlichting aan te passen.

Voedsel op z'n best houden

Deze Sub-Zero beschikt over een uniek dubbel koelsysteem om voedsel langer frisser te houden.

Met het dubbele koelsysteem van Sub-Zero houden de aparte koelkast- en vriezersystemen een consistente temperatuur nauwkeurig vast en een juiste vochtigheidsgraad voor een langere levensduur van levensmiddelen. Dankzij dubbele koeling wordt de geur van vers voedsel niet meer overgebracht naar bevroren voedsel en ijs en befrist het vocht uit de lucht in het verse-voedselgedeelte niet.

Voor handige tips en informatie over hoe u de versheid van voedsel kunt verlengen, raadpleegt u de versheidkaarten in de ijskast.

Bewaren in de koelkast

DEURVAKKEN

Verwijderen van een deurvak uit het zuivelcompartiment: til op vanaf de onderkant en schuif naar buiten. Terugplaatsen: plaats in de gewenste positie en schuif het vak naar beneden op de geleiders. Zie de afbeelding hieronder.

BELANGRIJK: Als de deuropening niet verder open kan dan 90°, moeten voor het verwijderen van een opberglade of glasplaat eerst de deurvakken worden verwijderd.

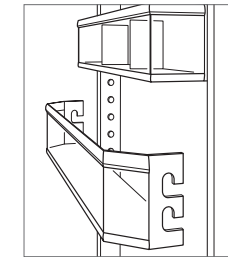

Verwijdering van deurvak.

Bewaren in de koelkast

GLASPLATEN

Als u een glasplaat wilt verwijderen of aanpassen: kantel omhoog, dan optillen en uitnemen. Terugplaatsen: plaats de plank in de rails langs de achterwand, duw dan de voorzijde naar beneden totdat deze vastklikt. Zie de afbeelding hieronder.

De vaste glasplaat onderin het compartiment moet met de schuine rand naar voren worden geplaatst. Achterste steunen zorgen dat de plank op afstand van de achterste muur staat voor voldoende luchtstroom door het apparaat.

BELANGRIJK: Wees voorzichtig bij het hanteren van glasplaten om beschadiging of krassen op het interieur te voorkomen.

⚠ VOORZICHTIG

Glasplaten moet op kamertemperatuur komen alvorens ze in warm water te dompelen.

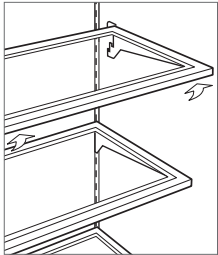

Verwijdering van glasplaat.

KOELKASTLADES

Verwijderen van een koelkastlade: trek open tot de lade stopt. Til de voorkant van de lade iets op en trek de lade recht naar buiten. Terugplaatsen: trek de ladedrager naar buiten en sluit de onderkant van de lade aan op de drager. Zie de afbeelding hieronder.

Tussenschotjes in koelkastlades kunnen worden verwijderd door ze recht omhoog te trekken. Om deze te vervangen: sluit lipjes op de tussenschotjes aan op de inkepingen in de lade en duw naar beneden.

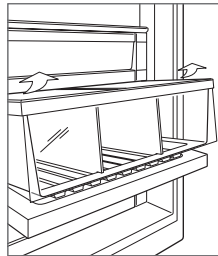

Verwijderen van koelkastlade.

Vriezer

VRIEZERKORVEN

Verwijderen: trek open tot de korf stopt. Trek de twee kunststof schuifjes achter de onderste twee hoeken van de korf naar voren, til op en trek naar buiten. Zie de afbeeldingen hieronder.

Als de deuropening niet verder dan 90° open kan, moet eerst de bovenste korf worden verwijderd voordat de middelste of lagere korf wordt verwijderd.

Zuil | Terugplaatsen: duw de korfgeleiders naar binnen. Sluit de korf aan op de geleiders en duw terug totdat het stopt. Druk de voorkant van de korf naar beneden vast op de geleiders.

Zuilcombinatie | Terugplaatsen: trek de korfgeleiders helemaal naar buiten. Sluit de korf aan op de geleiders en duw terug totdat de achterkant van de korf contact maakt met de lipjes van de geleiders. Duw naar achteren en naar beneden aan de voorkant van de korf om deze in de lipjes te laten grijpen.

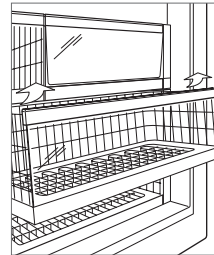

Vriezerkorf van zuil.

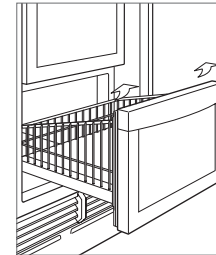

Vriezerkorf van zuilcombinatie.

IJSHOUDER

Zuil | Verwijderen van ijshouder: trek vrieslade open totdat deze stopt en til de houder naar buiten. Zie de afbeelding hieronder.

Zuilcombinatie | Verwijderen van ijshouder: trek vrieslade open totdat deze stopt en kantel de houder iets om deze eruit te tillen. Zie de afbeelding hieronder.

Hoog en lade | Verwijderen van ijshouder: trek vrieslade open totdat deze stopt en til de houder op om deze eruit te trekken. Zie de afbeelding hieronder.

De ijsmaker moet worden uitgeschakeld door te tikken op  als de ijshouder is verwijderd. Het apparaat is voorzien van een vertraging van 3 minuten nadat de ijshouder is verwijderd, zodat de ijsblokken niet worden uitgeworpen voordat de ijsmaker kan worden gedeactiveerd of de ijshouder is teruggeplaatst.

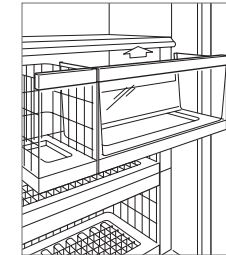

Kolom ijshouder.

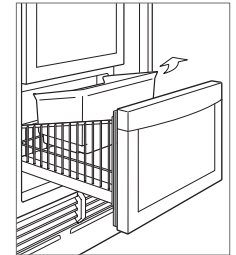

Ijshouder van zuilcombinatie.

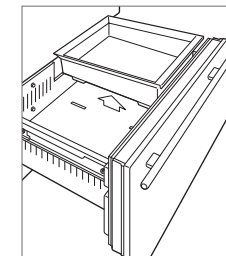

Hoog en lade ijshouder.

Bewaarlades

VERSHOUDEKSEL

Het vershoudeksel in de bovenste opberglade kan dicht worden geschoven of open worden gelaten.

Verwijderen: trek de bovenste lade helemaal uit, til de rand aan de voorkant op trek deze naar voren uit de lade. Zie de afbeelding hieronder.

LADESCHOTTEN

Verwijderen of verplaatsen van een kort tussenschot: duw het lange schot iets opzij en trek het korte schot dan omhoog. Zie de afbeelding hieronder.

Om een lang tussenschot te verwijderen, moeten de korte tussenschotten worden verwijderd. Til het schot op tot het stopt, draai linksom en trek omhoog. Terugplaatsen: sluit de groeven aan op lipjes van de lade, draai rechtsom en schuif naar beneden.

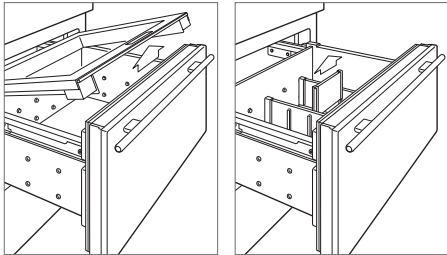

Vershoudeksel.

Ladeschotten.

VERWIJDERING VAN LADE

Verwijderen: trek open tot de lade stopt. Til de voorkant van de lade op en trek naar buiten. Terugplaatsen: til de voorkant van de lade op en plaats op de geleiders. Sluit de achterkant van de lade met haken aan op de geleider en dan de witte pinnen aan de voorzijde van de geleider op gaatjes aan de voorzijde van de lade. Zie de afbeelding hieronder.

BELANGRIJK: Voor modellen met lades heeft de bovenste lade een bedieningskabel die moet worden losgekoppeld voordat de lade wordt verwijderd. Zie de afbeelding hieronder.

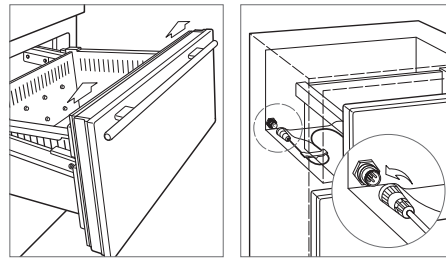

Verwijdering van lade.

Bedieningskabel (lades).

Luchtzuiveringssysteem

Veel vers voedsel geeft ethyleengas af, een van nature voorkomende stof die het rijpen en bederven van voedsel versnelt. Als uw apparaat van een luchtzuiveringsinstallatie is voorzien, is de cartridge voorgeïnstalleerd en bevindt deze zich aan de achterwand van de koelkast (achterkant van bovenste lade voor lademodellen).

Om luchtzuivering te initiëren, tik op  op het optiescherm.

De cartridge gaat ongeveer een jaar lang mee. Op het bedieningspaneel wordt 'Verander luchtzuiveringsinstallatie' weergegeven als de cartridge moet worden vervangen. Tik op 'Sluimeren' om 24 uur uit te stellen of totdat de cartridge kan worden vervangen.



VERVANGING CARTRIDGE LUCHTZUIVERING

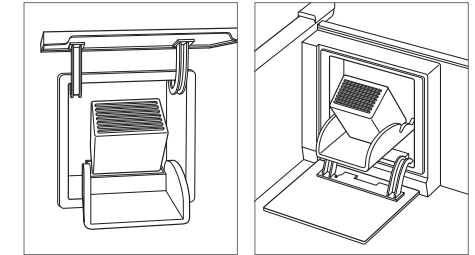

- 1 Om de cartridge van de luchtzuivering te bereiken, pak het buitenste deksel aan de onderkant vast en draai naar boven (voor lades: bovenkant en draai naar beneden). Zie de afbeeldingen hieronder.
- 2 Pak het zwarte desksel aan de bovenkant vast en draai naar beneden. De tonercartridge floept naar buiten en kan worden verwijderd.
- 3 Neem de nieuwe cartridge uit de verpakking en plaats deze met de connector wijzend naar beneden.
- 4 Sluit het zwarte deksel als de cartridge is geplaatst. Draai vervolgens het buitenste deksel naar beneden (naar boven voor lades).
- 5 Volg de aanwijzingen op het bedieningspaneel als de cartridge is geplaatst. De levenscyclus van de cartridge is ongeveer een jaar.



Luchtzuiveringscartridge (zuil en hoog).

Luchtzuiveringscartridge (lades).

Bediening van ijsmaker

Om ijsproductie te initiëren, tik op  de indicator op het optiesscherm. Een enkel verlicht blokje geeft aan dat de ijsmaker actief is. Drie verlichte blokjes geven aan dat de max ijsfunctie actief is. Max ijs zorgt voor een verhoging van de ijsproductie tot 30% gedurende een periode van 24 uur. Tijdens die periode kunnen bepaalde onderdelen in een hogere snelheid worden uitgevoerd, wat leidt tot een unieke hoorbare toon. Dit is gewoon en houdt op na 24 uur of wanneer de ijshouder vol is. Deactiveren van de ijsmaker: tik op  tot geen blokjes meer branden. Gooi de eerste paar ijsleveringen weg. Het ijs kan ongerechtigheden bevatten van nieuwe sanitairaan sluitingen.

Als ijs niet regelmatig wordt gebruikt kan het samenklonteren. Om dit te voorkomen gooit u het ijs weg en laat u de ijsmaker nieuw ijs maken.

De ijsmaker moet worden uitgeschakeld door te tikken op  als de ijshouder is verwijderd. Het apparaat is voorzien van een vertraging van 3 minuten nadat de ijshouder is verwijderd, zodat de ijsblokken niet worden uitgeworpen voordat de ijsmaker kan worden gedeactiveerd of de ijshouder is teruggeplaatst.

Sabbat

Dit toestel is gecertificeerd door Star-K en voldoet aan strikte religieuze voorschriften in combinatie met specifieke instructies op www.star-k.org.

Voor de sabbatstand, tik in het instellingscherm op  en volg de instructies op het bedieningspaneel.

Waterkoeler

De waterkoeler bevindt zich in de koelkast aan de linkerwand. Druk met een glas tegen de waterkoeler om de waterstroom te activeren. De waterstroom stopt als het glas weg wordt getrokken. Zie de afbeelding hieronder.

Het reservoir met koud water bevat ongeveer 1 l gefiltreerd water. Het duurt enkele uren om het water tot koelkasttemperatuur af te laten koelen tijdens het oorspronkelijke vullen en als een grote hoeveelheid water is uitgegeven.

Om het reservoir bij te vullen, drukt u een glas tegen de waterkoeler totdat het water begint te stromen. Een veiligheidsfunctie in de waterkoeler zorgt dat de waterstroom maximaal 60 seconden duurt. Als het water niet binnen 60 seconden wordt afgegeven, haal het glas dan weg en druk het opnieuw tegen de waterkoeler totdat het water begint te stromen. Als het reservoir vol is, gooi dan de eerste paar glazen water weg. Het kan ongerechtigheden bevatten van nieuwe sanitairaan sluitingen.

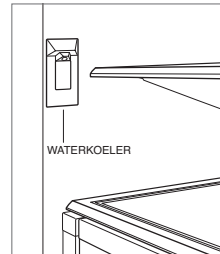

Waterkoeler.

Reinigen

INTERIEURREINIGING

Om oppervlakken aan de binnenkant en alle verwijderbare onderdelen te reinigen, gebruikt u een milde oplossing van zeep, water en bakpoeder. Goed afspoelen en afdrogen. Zorg dat er geen water op de verlichting en het bedieningspaneel terecht komt.

⚠ VOORZICHTIG

Gebruik geen azijn, alcohol of andere reinigingsmiddelen op basis van alcohol op de oppervlakken aan de binnenkant.

RVS BUITENKANT

Gebruik een niet-schurend roestvrijstalen reinigingsmiddel en breng dit aan met een zachte, pluïsvrije doek. Om de natuurlijke glans tevoorschijn te brengen, wrijft u het oppervlak licht in met een vochtige microvezeldoek gevolgd door een droge zeemleren lap. Wrijf altijd mee in de richting van de korrel van het roestvrij staal.

CONDENSOR REINIGEN

⚠ VOORZICHTIG

Schakel voordat u de condensor schoonmaakt de stroom uit op het bedieningspaneel. Draag handschoenen om letsel te voorkomen door de scherpe condensorvinnen.

De condensor bevindt zich achter de grille. Verwijder de stootplaat door de twee schroeven los te draaien. Zie de afbeelding hieronder. Gebruik een zachte haren borstel en stofzuiger om stof en pluizen van de condensor te verwijderen. Reinig de condensor om de 6-12 maanden.

BELANGRIJK: Om schade te voorkomen aan de condensorvinnen, hanteert u de stofzuiger in de richting van de vinnen.

⚠ VOORZICHTIG

Als de condensor niet regelmatig wordt gereinigd kan dit leiden tot temperatuurverlies, mechanische storingen of schade.

Vakanties

Voor lange vakanties schakelt u de stroom uit op het bedieningspaneel. Leeg het apparaat en laat de deuren iets openstaan zodat frisse lucht naar binnen kan en het interieur droog blijft.

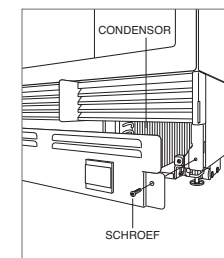

Locatie van de condensor.

Probleemoplossing

WERKING

Geen lampjes of koeling.

- Controleer of de stroom is ingeschakeld.
- Controleer of de elektrische stroom naar het apparaat en de stroomonderbreker zijn ingeschakeld.

Geen lampjes in de ijskast of de diepvriezer.

- Deur/lade kan open zijn blijven staan waardoor de lampjes zijn uitgevallen om overmatige warmte te elimineren. Als de lampjes uit zijn, sluit dan de deur/lade gedurende één uur. Als de lampjes nog steeds uit zijn, neem dan contact op met de erkende onderhoudsdienst van de Sub-Zero fabriek.
- De led-verlichting van het interieur moet worden vervangen door de erkende onderhoudsdienst van Sub-Zero.

Bevriezing, condens of ijs hopen zich op in het apparaat.

- Controleer of de condensor schoon is.
- Controleer of de deur/lade goed sluit.
- Controleer of de deur/lade niet open is blijven staan.
- Controleer of er geen scheuren of andere beschadigingen in de afdichting van de deur/lade zitten. Is dat het geval, neem dan contact op met de erkende onderhoudsdienst van Sub-Zero.
- Als er veel bevriezing aanwezig is, schakel het apparaat dan uit en gebruik een haardroger om het ijs te laten smelten. De haardroger moet op een lage stand worden aangezet en telkens in beweging worden gehouden. Als het ijs is gesmolten, neemt u het water op met een doek of met een papieren handdoek.

Hoge temperaturen, apparaat staat hoog of geeft te veel warmte af.

- Controleer of de condensor schoon is.
- Controleer of de deur/lade goed sluit.
- Controleer of de deur/lade niet open is blijven staan.
- Door een hogere omgevingstemperatuur kunnen compressors langer blijven aanstaan.
- Als de temperatuur 3° en -18° aangeeft, maar er wordt niet gekoeld, dan kan het apparaat in showroomstand zijn. Neem contact op met uw erkende Sub-Zero dealer.

Geen water uit de koeler.

- Wacht een uur en probeer de koeler dan opnieuw. Neem contact op met de erkende Sub-Zero dealer als het probleem niet wordt verholpen.

IJSPRODUCTIE

Geen ijs.

- Controleer of de ijsblokjesindicator in het bedieningspaneel zichtbaar is.
- Controleer of de ijsmaker ten minste 24 uur ingeschakeld is geweest.
- Controleer of de temperatuur van de vriezer ongeveer -18°C is.
- Controleer of de ijshouder goed is geplaatst.
- Controleer of de arm van de ijsmaker naar beneden staat.
- Controleer of water aan het apparaat wordt toegevoerd.

Blauw of groen ijs.

- Mogelijke corrosie van koper in de toevoerleiding. Neem contact op met een loodgieter om te reinigen of te vervangen.

Zwarte vlekken in blokjes.

- Stop gebruik en neem contact op met erkende onderhoudsdienst van Sub-Zero.

Slechte smaak.

- Laat de vriezer ontdooien en reinig met zeep en water.
- Plaats koffiepoeder of koolbriquetten in de vriezer om geuren op te nemen.

Holle blokjes.

- Reinig condensor. Neem contact op met de erkende onderhoudsdienst van Sub-Zero als het probleem niet wordt verholpen.

GEUR

- Apparaat moet voor het eerste gebruik worden schoongemaakt. Hierdoor worden eventuele geuren die tijdens transport zijn opgevangen verwijderd.
- Vervang cartridge van luchtzuiveringsinstallatie.
- Reinig het apparaat en de planken grondig.
- Onafgedekt voedsel kan zorgen voor luchtjes waardoor reiniging nodig kan zijn.

ONDERHOUD

- Handhaaf de kwaliteit die in uw product is ingebouwd door contact op te nemen met de erkende onderhoudsdienst van de Sub-Zero-fabriek.
- Houd het model- en serienummer van uw product bij de hand als u contact opneemt. Beide nummers staan op het producttypeplaatje. Zie pagina 3 voor locatie typeplaatje.
- Voor de garantie moet ook de installatiedatum en de naam van uw erkende Sub-Zerodealer bekend zijn. Deze informatie moet op bladzijde 2 worden genoteerd.

Beperkte garantie op producten van Sub-Zero International

VOOR HUISHOUELIJK GEBRUIK

VOLLEDIGE GARANTIE VAN TWEE JAAR*

Gedurende twee jaar vanaf de datum van de oorspronkelijke installatie dekt deze productgarantie van Sub-Zero alle onderdelen en arbeid die bij normaal huishoudelijk gebruik nodig zijn voor reparatie of vervanging van een deel van het product dat defect blijkt te zijn qua materiaal of vervaardiging. Alle onderhoud door Sub-Zero onder de bovenstaande garantie moet door een door Sub-Zero-fabriek erkende dienst worden uitgevoerd, tenzij anders aangegeven door Sub-Zero, Inc. Het onderhoud wordt tijdens normale kantooruren uitgevoerd.

VOLLEDIGE GARANTIE VAN VIJF JAAR OP VERZEGELD SYSTEEM

Gedurende vijf jaar vanaf de datum van de oorspronkelijke installatie dekt de productgarantie van Sub-Zero alle onderdelen en arbeid die bij normaal huishoudelijk gebruik nodig zijn voor reparatie of vervanging van de compressor, condensor, verstuiver, droger en alle verbindingstukken die defect blijken te zijn qua materiaal of vervaardiging. Alle onderhoud door Sub-Zero onder de bovenstaande garantie moet door een door Sub-Zero-fabriek erkende dienst worden uitgevoerd, tenzij anders aangegeven door Sub-Zero, Inc. Het onderhoud wordt tijdens normale kantooruren uitgevoerd.

Voor meer informatie over de productgarantie van Sub-Zero kunt u contact opnemen met uw geautoriseerde dealer van Sub-Zero. Garanties moeten voldoen aan alle verordeningen op landelijk, provinciaal en gemeentelijk niveau.

*Roestvrij staal (deuren, panelen, handgrepen, productframes en inwendige oppervlakken) worden gedekt door een beperkte garantie voor cosmetische defecten op onderdelen en arbeid van 60 dagen.

**Reserve waterfilters en luchtzuiveringscartridges vallen niet onder de productgarantie.



International outdoor van Sub-Zero - beperkte garantie

VOOR HUISHOUELIJK GEBRUIK

VOLLEDIGE GARANTIE VAN ÉÉN JAAR**

Gedurende een jaar vanaf de datum van de oorspronkelijke installatie dekt deze productgarantie van Sub-Zero alle onderdelen en arbeid die bij normaal huishoudelijk gebruik nodig zijn voor reparatie of vervanging van een deel van het product dat defect blijkt te zijn qua materiaal of vervaardiging. Alle onderhoud door Sub-Zero onder de bovenstaande garantie moet door een door Sub-Zero-fabriek erkende dienst worden uitgevoerd, tenzij anders aangegeven door Sub-Zero, Inc. Het onderhoud wordt tijdens normale kantooruren uitgevoerd.

VOLLEDIGE GARANTIE VAN VIJF JAAR OP VERZEGELD SYSTEEM

Gedurende vijf jaar vanaf de datum van de oorspronkelijke installatie dekt de productgarantie van Sub-Zero alle onderdelen en arbeid die bij normaal huishoudelijk gebruik nodig zijn voor reparatie of vervanging van de compressor, condensor, verstuiver, droger en alle verbindingstukken die defect blijken te zijn qua materiaal of vervaardiging. Alle onderhoud door Sub-Zero onder de bovenstaande garantie moet door een door Sub-Zero-fabriek erkende dienst worden uitgevoerd, tenzij anders aangegeven door Sub-Zero, Inc. Het onderhoud wordt tijdens normale kantooruren uitgevoerd.

VOORWAARDEN DIE GELDEN VOOR ALLE GARANTIES

De garantie geldt alleen voor producten voor normaal huishoudelijk gebruik. Deze garantie geldt niet voor onderdelen of arbeid om defecten te verhelpen die zijn veroorzaakt door nalatigheid, ongeval of onjuist gebruik, onderhoud, installatie of reparatie.

Voor meer informatie over de productgarantie van Sub-Zero kunt u contact opnemen met uw dealer. Garanties moeten voldoen aan alle verordeningen op landelijk, provinciaal en gemeentelijk niveau.

*Het product moet voor gebruik buitenshuis worden goedgekeurd, aangegeven door het model en serienummer.

**Roestvrij staal (deuren, panelen, handgrepen, productframes en inwendige oppervlakken) worden gedekt door een beperkte garantie voor cosmetische defecten op onderdelen en arbeid van 60 dagen.

**Reserve waterfilters vallen niet onder de productgarantie.



目录

- 3 安全注意事项
- 4 设计师特色
- 4 交互式控制
- 5 储存
- 7 操作
- 8 保养建议
- 8 故障排除
- 9 Sub-Zero质保

客户服务

型号和序列号列于产品铭牌上。铭牌位置参见第3页。出于质保目的,您还需要知悉安装日期和授权的Sub-Zero经销商名称。记录以下信息,以供日后参考。

服务信息
型号
序列号
安装日期
经认证的服务部门名称
经认证的服务部门号码
授权经销商
经销商号码

重要提示

为确保尽可能安全高效地安装和操作本产品,请注意本指南中以下突出显示的信息类型:

重要提示突出显示尤为重要的信息。

注意表示如果不遵守说明,可能会导致轻微的人身伤害或产品损坏的情况。

警告表示如果不遵守注意事项,可能会导致严重伤害或死亡的危险。

重要防护措施

警告

请勿在本设备中储存爆炸性物品,如装有易燃喷射剂的喷雾罐。

警告

确保设备外壳或内置结构中的通风口均保持畅通。

警告

请勿使用机械装置或其他工具(制造商推荐的除外)加快除霜过程。

警告

请勿损坏制冷剂回路。

警告

请勿在本设备的食品储存室内使用电器,除非是制造商推荐的类型。

警告

仅连接饮用水供应。

重要防护措施

⚠ 警告

为避免由于设备不稳定造成的危险，必须按照说明进行固定。

⚠ 警告

如果已获得有关安全地使用本电器的监督或指导并了解相关危险，则本设备可供8岁及以上的儿童以及身体、感觉或心理能力降低或缺乏经验和知识的人员使用。儿童不得玩耍本电器。儿童不得在没有监督的情况下进行清洁和用户维护。

- 本设备旨在供家庭和类似应用使用，如：
 - 在商店、办公室和其他工作环境中的员工厨房区
 - 农家院及酒店、汽车旅馆和其他居住类型环境的客人
 - 住宿加早餐型环境
 - 餐饮和类似的非零售业务

设计师特色

特点	
1	产品铭牌
2	交互式控制面板
3	保鲜卡
4	门上搁架
5	乳品室
6	玻璃搁架
7	冷藏室抽屉

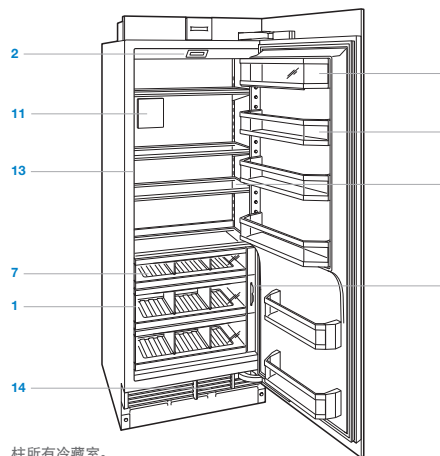

柱所有冷藏室。

特点	
8	冷冻室篮
9	蓄冰盒
10	储存抽屉
11	空气净化系统
12	自动制冰机
13	饮水机（饮水机型号）
14	冷凝器（格栅后面）

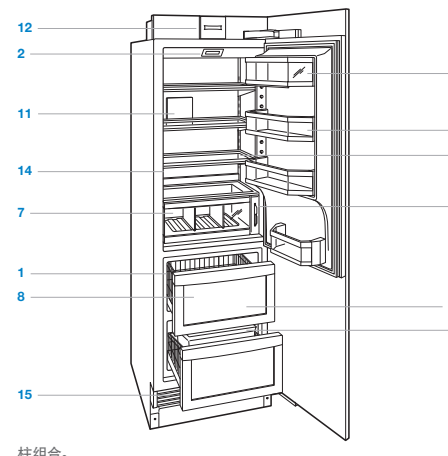

柱组合。

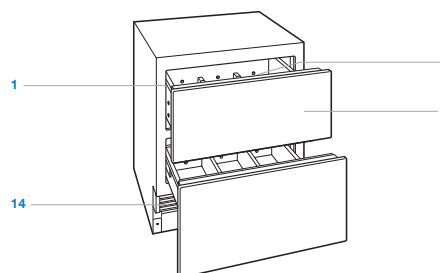

抽屉所有冷藏室。

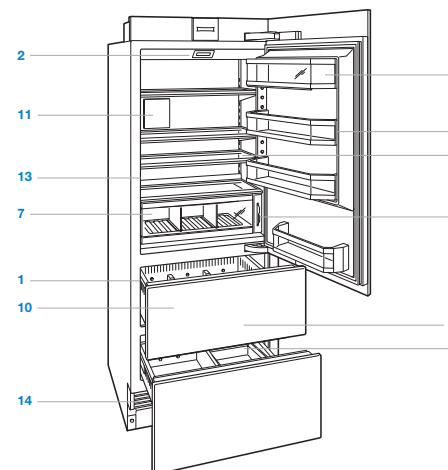

高组合。

交互式控制面板

如果首次启动,请触摸并按住控制面板上的①2秒钟。

可以在主屏幕上以一度为增量调节温度。组合单元具有用于冷藏室和冷冻室的独立的温度控制。温度预设为3°C和-18°C。要更改温度,请触摸正调节的温度,然后按“+”或“-”,直至显示所需的温度。参见下图。

调节温度后,可以从选项屏幕启用或停用其他功能。触摸▶可查看选项屏幕。参见下图。





主屏幕。



选项屏幕。

选项屏幕。

 触摸可启用或停用制冰机系统和最大制冰功能。

 触摸可启用或停用门/抽屉报警。

 触摸可启用或停用饮水机。

 触摸可启用或停用空气净化系统。

 触摸可查看设置屏幕。

设置屏幕

 触摸可查看机型信息。

 触摸可选择温度单位,华氏度或摄氏度。

 触摸可调节控制面板的亮度和对比度。

 触摸可调节门/抽屉报警的音量和音高。

 触摸可调节门/抽屉报警的持续时间。

 触摸可进入安息日模式。

 触摸可查看故障排除和服务信息。

 触摸可设置时钟。

 触摸可启用或禁用连接。

 触摸可选择语言选项。

 触摸可调节灯光柔和度。

保持食品处于最佳状态

该Sub-Zero具有独特的双重制冷系统,可使食品保鲜时间更长久。

凭借Sub-Zero双制冷系统,单独的冷藏和冷冻系统可设计为保持精确而一致的温度以及适当的湿度水平,以延长食品的预期寿命。双重制冷消除了新鲜食品气味向冷冻食品和冰块的转移,并且不会冻结新鲜食品区的空气中的水分。

有关如何最大限度地提高食物新鲜度的实用提示和信息,请参阅存放在冰箱中的保鲜卡。

冷藏室储存

门上搁架

要取下门上搁架或乳品室,请提起底部并滑出。要重新安装,请放在合适位置,然后将搁架向下滑动到导轨上。参见下图。

重要提示: 如果门开度限于90°,则在卸下存储抽屉或玻璃搁架之前,可能需要拆下门上搁架。

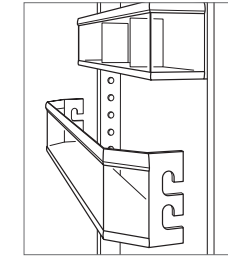

门上搁架拆卸。

冷藏室储存

玻璃搁架

要取下或调整玻璃搁架，请向上倾斜，然后提起并取出。要重新调换位置，请将搁架沿着后壁插入滑轨，然后放下前部，直至其锁定到位。参见下图。

应斜边朝前放置位于冷藏室底部的固定玻璃搁架。后支撑腿将搁架与后壁隔开，以确保适当的空气流过该单元。

重要提示：取放玻璃搁架时要小心，以防止破损或划伤冰箱内部。

▲注意

在温水中浸泡前，玻璃搁架应温热至室温。

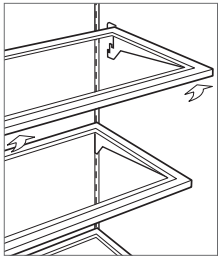

玻璃搁架拆卸。

冷藏室抽屉

要取出冷藏室抽屉，请拉开直至抽屉停止。稍微提起抽屉的前部并直接拉出。要重新安装，请拉出抽屉托架，并将抽屉底部与托架对齐。参见下图。

通过直接上拉，可拆下冷藏室抽屉中的隔板。要更换，请将隔板上的卡舌与抽屉中的凹口对齐，然后向下推。

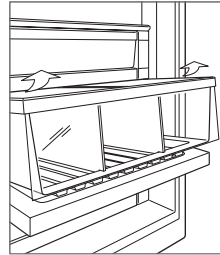

冷藏室抽屉拆卸。

冷冻室储存

冷冻室篮

要取出，请向前拉，直到篮子停止。将位于篮子底部两个角落后面的两个塑料卡扣向前拉，然后向上提起并拉出。参见下图。

如果门开度限于90°，则在取下中间或下部篮子之前必须取下顶部篮子。

柱 | 要重新安装，请推入篮子。将篮子与滑轨对齐并推回，直至篮子停止移动。向下按压篮子前部以啮合滑轨。

柱组合 | 要重新安装，请完全伸展篮子滑轨。将篮子与滑轨对齐并推回，直至篮子后部接触滑轨卡扣。向后并向下推篮子前部以与卡扣啮合。

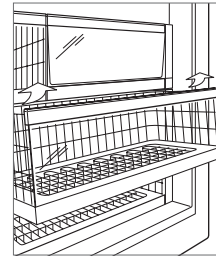

柱冷冻室篮。

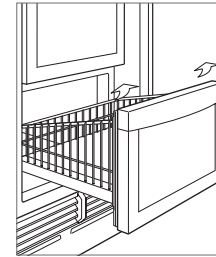

柱组合冷冻室篮。

蓄冰盒

柱 | 要取出蓄冰盒，请拉开冷冻室抽屉，直至其停止移动，然后提起并拉出蓄冰盒。参见下图。

柱组合 | 要取出蓄冰盒，请拉开冷冻室抽屉，直至其停止移动，然后稍微倾斜蓄冰盒以取出。参见下图。

高和抽屉 | 要取出蓄冰盒，请拉开冷冻室抽屉，直至其停止移动，然后将其取出。参见下图。

取出蓄冰盒时，必须触摸  以关闭制冰机。该装置设有在拆下蓄冰盒之后3分钟的延迟，以确保在可能停用制冰机或重新安装蓄冰盒之前不会排出冰块。

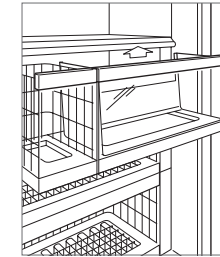

柱蓄冰盒。

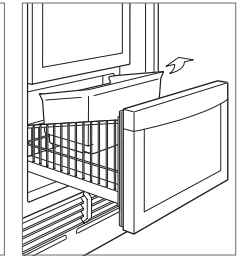

柱组合蓄冰盒。

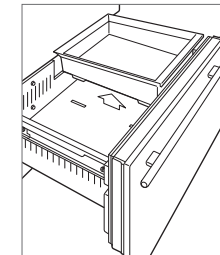

高和抽屉蓄冰盒。

储存抽屉

保鲜盒盖

可以滑动关闭或保持打开上部储存抽屉中的保鲜盒盖。

要取出，请将上部抽屉完全拉出，提起保鲜盒盖的前边缘并将其从抽屉中向前拉出。参见下图。

抽屉隔板

要取下或调整短隔板，请稍微弯曲长隔板，然后向上拉。参见下图。

要取下长隔板，必须先取下短隔板。将隔板向上拉直至其停止移动，逆时针旋转，然后向上拉。要重新安装，请将凹槽与抽屉卡舌对齐，顺时针旋转，然后向下滑动。

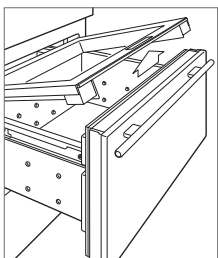

保鲜盒盖。

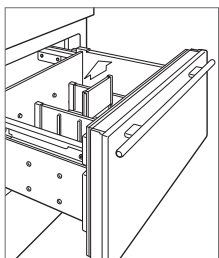

抽屉隔板。

抽屉拆卸

要取出，请拉开直到抽屉停止。提起抽屉前部并拉出抽屉。要重新安装，请提起抽屉前部并放在滑轨上。将抽屉背面与滑轨上的挂钩对齐，然后将滑轨前面的白色销钉与抽屉前部的孔对齐。参见下图。

重要提示：对于抽屉式，上部抽屉有一根控制电缆，在拆下抽屉之前必须将其断开。参见下图。

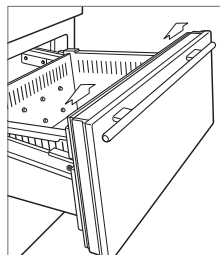

抽屉拆卸。

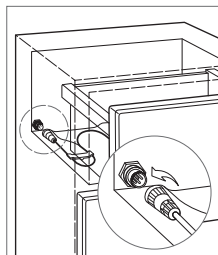

控制电缆（抽屉）。

空气净化系统

许多新鲜食品会释放出乙烯气体，这是一种自然存在的化合物，会加速食品成熟和变质。如果您的设备配有空气净化系统，则已经在工厂安装了滤芯，并位于冷冻室后壁（对于抽屉式，位于上部抽屉背面）。

要启动空气净化，请触摸选项屏幕上的 。

滤芯将持续一年左右。当需要更换滤芯时，“更换空气净化器”将出现在控制面板上。触摸“延后”可延迟提醒24小时，或直至可更换滤芯。

Hg 空气净化器灯泡含有汞

请依照处置法律进行管理。
在美国，请访问earth911.com或致电800-222-7820。

空气净化滤芯更换

- 1 要取出空气净化滤芯，请从底部抓住外盖并向上旋转（顶部则向下旋转抽屉）。参见下图。
- 2 从顶部抓住黑色盖子并向下旋转。滤芯将弹出并可以取下。
- 3 从包装中取出新滤芯，插入时连接器朝下。
- 4 一旦就位，扣上黑色盖子。然后向下旋转外盖（抽屉向上）。
- 5 更换过滤芯后，请按照控制面板上的说明进行操作。滤芯的使用寿命将重置为约一年。

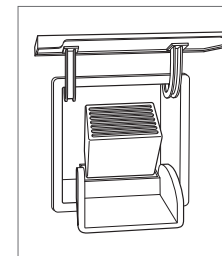

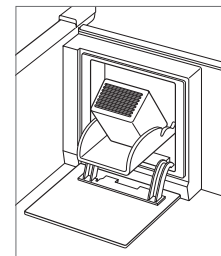

空气净化滤芯（柱和高）。



空气净化滤芯（抽屉）。

制冰机操作

要启动制冰，请触摸选项屏幕上的  指示灯。单个突出显示的冰块指示制冰机处于活动状态。三个突出显示的冰块指示最大制冰功能处于活动状态。最大制冰在24小时内最多可提高30%的冰产量。在此期间，一些组件可能以更高的速度运行，因此发出独特的声音提示。这是一种典型现象，并且在24小时后或当蓄冰盒装满时将恢复。要停用制冰，请触摸 ，直到不突出显示冰块。初次启动后，请丢弃前几批冰。冰中可能含有来自新管道连接的杂质。

如果不经常使用冰，则可能会融合在一起。为了避免这一情况，请丢弃冰块并让制冰机重新制冰。

取出蓄冰盒时，必须触摸  以关闭制冰机。该装置设置在取下蓄冰盒之后3分钟的延迟，以确保在可能停用制冰机或重新安装蓄冰盒之前不会排出冰块。

安息日

本产品通过犹太认证，符合严格的宗教法规以及www.star-k.org网站上的特别指示。

对于安息日模式，从设置屏幕上触摸 ，然后按照控制面板上的说明进行操作。

饮水机

饮水机位于左侧墙上的冷藏室内。将玻璃杯压在饮水机上以激活水流。当拉远玻璃杯时，水流将停止。参见下图。

冷冻水箱容纳大约1.2L的过滤水。在首次填充期间和分发大量水之后，可能需要几个小时才能将水冷却至冷藏室温度。

要加满水箱，请将玻璃杯压在饮水机上，直到水开始流动。将安全功能融入饮水机中可将连续水流限制为60秒。如果水在60秒内不流出，拿开玻璃杯，然后重新压在饮水机上，直到水开始流动。一旦水箱已满，应丢弃前几杯水。水中可能含有来自新管道连接的杂质。

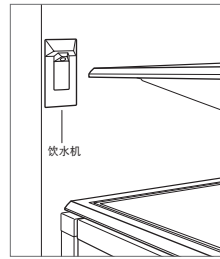

饮水机。

清洁

内部清洁

要清洁内表面和所有可拆卸部件，请用温和的肥皂、水和小苏打溶液清洗。彻底冲洗并干燥。避免灯和控制面板接触水。

▲注意

在任何内表面上，请勿使用醋、摩擦酒精或其他酒精类清洁剂。

不锈钢外表面

使用非磨蚀性的不锈钢清洁剂并使用无绒软布清洁。为了产生自然光泽，先用蘸水的超细纤维布轻轻擦拭煎盘，然后用打光麂皮擦干。始终沿着不锈钢的纹理方向擦拭。

冷凝器清洁

▲注意

清洁冷凝器之前，请在控制面板上关闭电源。戴上手套，以防被锋利的冷凝器翅片所伤。

冷凝器位于格栅后面。抽出两颗安装螺钉，拆下踢板。参见下图。使用软毛刷和真空吸尘器，清除冷凝器中的灰尘和绒毛。每6-12个月清洁一次冷凝器。

重要提示：为避免损坏冷凝器翅片，请沿翅片方向使用真空吸尘器清扫。

▲注意

未及时清洁冷凝器可能导致温度损失、机械故障或损坏。

假期

对于延长的休假，请在控制面板上关闭电源。清空本机并将门稍微打开，让新鲜空气进入并保持内部干燥。

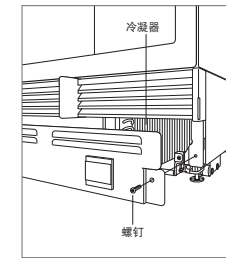

冷凝器位置。

故障排除

设备运行

无灯光或不制冷。

- 检查电源是否打开。
- 检查设备和家中断路器的电源是否打开。

冷藏室或冷冻室无灯光。

- 门/抽屉可能微开，已停用照明以消除多余热量。如果灯已熄灭，请关门/抽屉一小时。如果灯仍然不亮，请联系Sub-Zero工厂认证的服务部门。
- 必须由 Sub-Zero工厂认证的服务部门更换LED内部照明系统。

设备内部存在结霜、结露或积冰。

- 检查冷凝器是否清洁。
- 检查门/抽屉是否正确关闭。
- 确认门/抽屉未微开。
- 确认门/抽屉垫片无破裂或撕裂。如果有，请联系Sub-Zero工厂认证的服务部门。
- 如果结冰严重，请关闭设备并使用吹风机融化冰。吹风机应设为抵挡，并始终保持移动。一旦冰融化，请用布或纸巾擦干水。

高温、设备运行过度或设备释放过多热量。

- 检查冷凝器是否清洁。
- 检查门/抽屉是否正确关闭。
- 确认门/抽屉未微开。
- 环境温度升高可能导致压缩机运行时间更长。
- 如果温度显示屏显示3°和-18°但不制冷，则装置处于展厅模式。请与授权的Sub-Zero经销商联系。

饮水机不出水。

- 等待一个小时，然后再试试饮水机。联系如果仍未解决，请联系授权的Sub-Zero经销商。

制冰

无冰。

- 确认冰块指示器显示在控制面板显示屏中。
- 确认制冰机已开启至少24小时。
- 检查冷冻室温度是否处于-18°C左右。
- 检查蓄冰盒是否正确安装。
- 确认制冰机臂处于向下位置。
- 确认正在向设备供水。

蓝色或绿色冰。

- 可能铜供给管路腐蚀。联系水暖工进行清洁或更换。

冰块中存在黑色斑点。

- 停止使用并联系Sub-Zero工厂认证的服务部门。

味道不佳。

- 为冷冻室除霜，用肥皂和水清洗。
- 将咖啡渣或木炭块放在冷冻室中吸收异味。

冰块有空心。

- 清洁冷凝器。如果仍未解决，请联系Sub-Zero工厂认证的服务部门。

异味

- 首次使用前应清洁设备。这会除去可能在运输期间吸收的任何异味。
- 更换空气净化过滤芯。
- 彻底清洁设备和搁架。
- 裸露的食品可能产生需要清洁的异味。

服务

- 与Sub-Zero工厂认证的服务部门联系，以保持产品的内在质量。
- 联系服务部门时，您需要提供设备的型号和序列号。这两个编号都列在产品铭牌上。铭牌位置参见第3页。
- 出于质保目的，您还需要知悉安装日期和授权的Sub-Zero经销商名称。此信息应记录在第2页中。

Sub-Zero国际有限质保

供住宅使用

两年质保*

自最初安装之日起两年，本Sub-Zero产品质保涵盖在正常住宅使用情况下，维修或更换在材料或工艺方面证明有缺陷的产品任何部分的所有零部件和人工。除非Sub-Zero公司另有规定，否则根据上述质保条款，Sub-Zero提供的所有服务必须由Sub-Zero工厂认证的服务部门执行，我们将在正常营业时间内提供服务。

五年密封系统质保

自最初安装之日起两年，您的Sub-Zero产品质保涵盖在正常住宅使用情况下，维修或更换在材料或工艺方面证明有缺陷的产品任何部分的所有零部件和人工。除非Sub-Zero公司另有规定，否则根据上述质保条款，Sub-Zero提供的所有服务必须由Sub-Zero工厂认证的服务部门执行，我们将在正常营业时间内提供服务。

有关您的Sub-Zero产品质保的更多信息，请与授权的Sub-Zero经销商联系。质保必须遵守所有国家、州、城市、地方法规和/或法令。

*有限的60天零件和人工质保涵盖不锈钢（门、面板、把手、产品框架和内表面）的外观缺陷。

*更换水过滤器和空气净化过滤芯不在产品质保范围内。



Sub-Zero国际户外有限质保*

供住宅使用

一年质保**

自最初安装之日起一年，本Sub-Zero产品质保涵盖在正常住宅使用情况下，维修或更换在材料或工艺方面证明有缺陷的产品任何部分的所有零部件和人工。除非Sub-Zero公司另有规定，否则根据上述质保条款，Sub-Zero提供的所有服务必须由Sub-Zero工厂认证的服务部门执行，我们将在正常营业时间内提供服务。

五年密封系统质保

自最初安装之日起两年，您的Sub-Zero产品质保涵盖在正常住宅使用情况下，维修或更换在材料或工艺方面证明有缺陷的产品任何部分的所有零部件和人工。除非Sub-Zero公司另有规定，否则根据上述质保条款，Sub-Zero提供的所有服务必须由Sub-Zero工厂认证的服务部门执行，我们将在正常营业时间内提供服务。

适用于每个质保的条款

质保仅适用于为正常住宅使用所安装的产品。本质保不涵盖纠正因疏忽、意外或不当使用、维护、安装、维修或修理而导致的任何缺陷的所有零部件或人工费用。

有关Sub-Zero产品质保的更多信息，请联系您的经销商。质保必须遵守所有国家、州、城市、地方法规和/或法令。

*根据型号和序列号指定，必须批准产品可供户外使用。

**有限的60天零件和人工质保涵盖不锈钢（门、面板、把手、产品框架和内表面）外观缺陷。

**更换水过滤器不在产品质保范围内。





SUB-ZERO, INC. P.O. BOX 44848 MADISON, WI 53744 SUBZERO.COM 800.222.7820

9043925 REV-A

10/2020

